

Miele

Gebrauchsanweisung



Kaffeevollautomat CM 5200

Lesen Sie **unbedingt** die Gebrauchsanweisung vor Aufstellung - Installation - Inbetriebnahme. Dadurch schützen Sie sich und vermeiden Schäden an Ihrem Gerät.

de - DE, AT

M.-Nr. 09 167 580

Inhalt

Transportverpackung und Entsorgung	5
Gerätebeschreibung	6
Geräteübersicht	6
Anzeige- und Bedienelemente	7
Tastenbeleuchtung	8
Bedienung	8
Sicherheitshinweise und Warnungen	9
Vorbereiten und in Betrieb nehmen	17
Vor dem ersten Gebrauch	17
Das erste Mal einschalten	17
Wasserhärte	18
Wasser einfüllen	20
Kaffeebohnen einfüllen	21
Kaffeefullautomaten ein- und ausschalten	22
Tassen vorwärmen	23
Tassenheizung ein- oder ausschalten	23
Zentralauslauf auf die Tassenhöhe einstellen	24
Zubereitung abbrechen	25
Espresso oder Kaffee	26
Espresso oder Kaffee zubereiten	26
Zwei Portionen zubereiten	26
Espresso oder Kaffee aus Kaffeepulver	27
Kaffeepulver einfüllen	27
Kaffee oder Espresso aus Kaffeepulver zubereiten	28
Kaffeespezialitäten mit Milch	29
Vorbereiten	29
Hinweise zum Edelstahl-Milchbehälter	29
Kaffeespezialitäten mit Milch zubereiten	30
Cappuccino oder Latte Macchiato	30
Caffè Latte, Milchschaum oder heiße Milch	30
Zwei Portionen zubereiten	30
Kaffeespezialitäten aus Kaffeepulver	31
Nach der Milchzubereitung	31
Heißwasser zubereiten	32

Kaffee nach Ihren Wünschen	33
Mahlgrad	33
Mahlmenge	34
Vorbrühen des Kaffeepulvers	35
Brühtemperatur	35
Portionsgröße anpassen	37
Mengenprogrammierung bei der Getränkezubereitung	37
Mengenprogrammierung im Menü EINSTELLUNGEN aufrufen	39
Das Menü EINSTELLUNGEN	40
Übersicht der möglichen Einstellungen	41
Sprache	43
Tageszeit und Zeitformat	43
Zeitformat einstellen	43
Tageszeit einstellen	44
Timerfunktionen	44
Timer einstellen	45
Timer aktivieren und deaktivieren	46
Betriebsarten	47
Informationen anzeigen	48
Kaffeevollautomaten sperren	48
Inbetriebnahmesperre aktivieren und deaktivieren	48
Inbetriebnahmesperre vorübergehend aufheben	49
Werkeinstellung	49
Messeschaltung	50
Reinigen und Pflegen	51
Überblick	51
Leitungen spülen	53
Milchsystem spülen	53
Milchsystem reinigen	54
Edelstahl-Milchbehälter reinigen	57
Wassertank	57
Abtropfblech	58
Abtropfschale und Satzbehälter	58
Bohnenbehälter und Pulverschacht	60
Brüheinheit	60
Gehäuse	63

Inhalt

Entkalken	64
Entkalken nach Aufforderung im Display	64
Entkalken im Menü PFLEGE aufrufen	65
Was tun, wenn . . . ?	66
Kundendienst und Garantie	77
Zubehör	78
Energie sparen	79
Transportieren	80
Ausdampfen	80
Verpacken	80
Elektroanschluss	81
Aufstellhinweise	82
Gerätemaße	83
Technische Daten	84

Transportverpackung und Entsorgung

Transportverpackung

Die Verpackung schützt den Kaffeefullautomaten vor Transportschäden.

Bewahren Sie den Originalkarton und die Styroporteile auf, um das Gerät später sicher transportieren zu können.

Außerdem sollten Sie die Originalverpackung für den Servicefall aufbewahren. Dann können Sie den Kaffeefullautomaten sicher an den Miele Werkkundendienst schicken.

Entsorgung des Altgerätes

Elektrische und elektronische Altgeräte enthalten vielfach noch wertvolle Materialien. Sie enthalten aber auch schädliche Stoffe, die für ihre Funktion und Sicherheit notwendig waren. Im Restmüll oder bei falscher Behandlung können diese der menschlichen Gesundheit und der Umwelt schaden. Geben Sie Ihr Altgerät deshalb auf keinen Fall in den Restmüll.

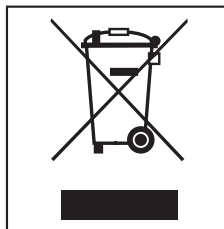

Nutzen Sie stattdessen die von Ihrer Kommune eingerichtete Sammelstelle zur Rückgabe und Verwertung elektrischer und elektronischer Altgeräte.

Bitte sorgen Sie dafür, dass Ihr Altgerät bis zum Abtransport kindersicher aufbewahrt wird.

Gerätebeschreibung

Geräteübersicht

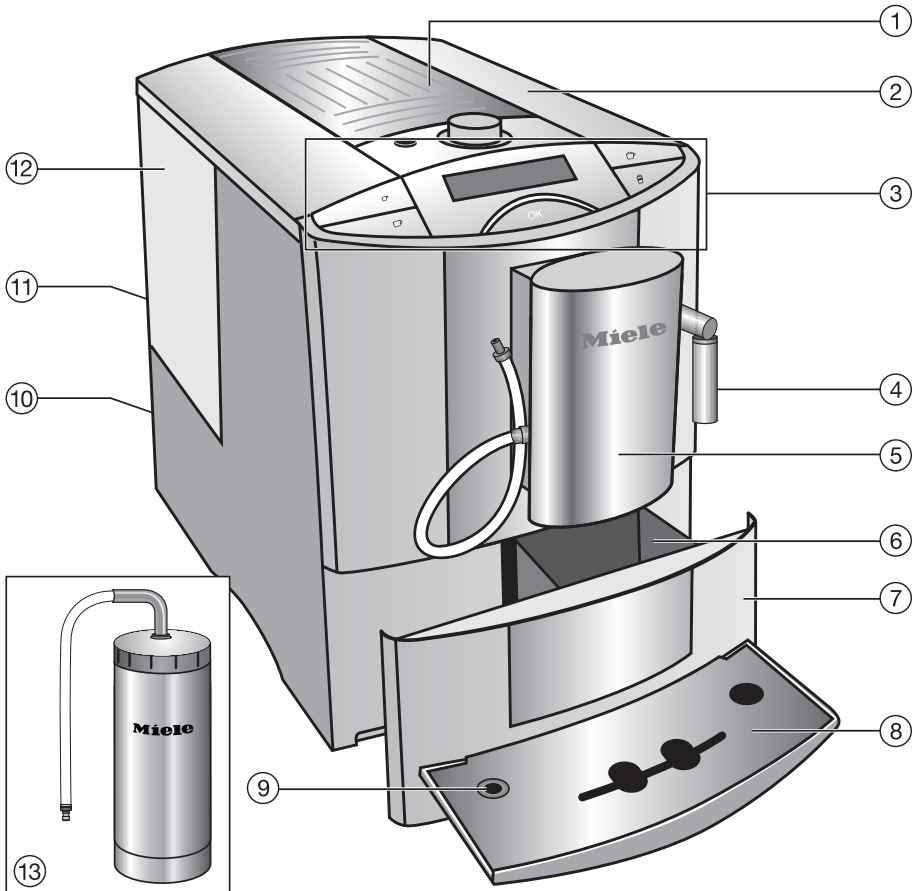

- ① Tassenheizung
- ② Bohnenbehälter, Pulverschacht und Drehknopf für den Mahlgrad
- ③ Anzeige- und Bedienelemente
- ④ Heißwasserauslauf
- ⑤ Zentralauslauf mit integriertem Cappuccinatore
- ⑥ Satzbehälter
- ⑦ Abtropfschale
- ⑧ Abtropfblech
- ⑨ Aufnahme Milchschauch
- ⑩ Netzschalter
- ⑪ Einschubfach für die Kurzanleitung
- ⑫ Wassertank
- ⑬ Milchbehälter (je nach Modell im Lieferumfang)

Anzeige- und Bedienelemente

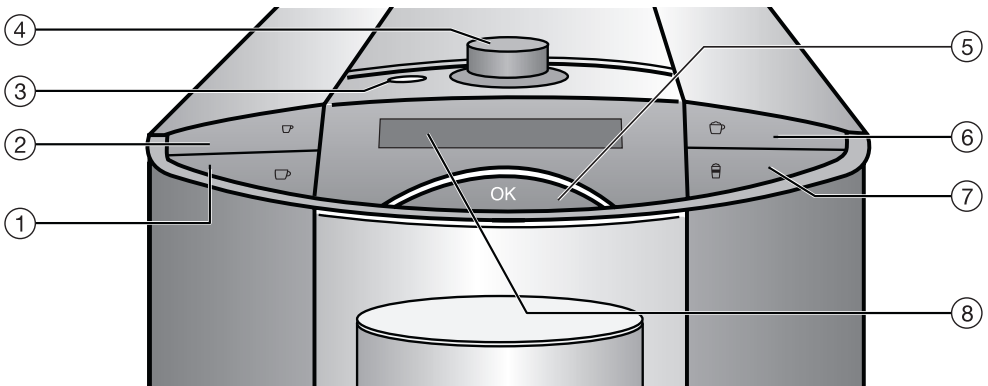

Getränketasten

Mit diesen Tasten können Sie Kaffeespezialitäten zubereiten.

Die Symbole bedeuten:

- ☑ Espresso ②
- ☑ Kaffee ①
- ☑ Latte Macchiato ⑦
- ☑ Cappuccino ⑥

Um **ein Getränk zuzubereiten**, drücken Sie einmal die entsprechende Taste.

Für **zwei Portionen eines Getränks** drücken Sie zweimal kurz nacheinander die entsprechende Taste.

Um die **Portionsgröße festzulegen** (Mengenprogrammierung), halten Sie die Getränketaste länger als 3 Sekunden gedrückt.

Taste OK ⑤

Mit der Taste OK bestätigen Sie Displaymeldungen und speichern Einstellungen.

Drehwähler ④

Mit dem Drehwähler wählen Sie unter den verschiedenen Optionen der Menüs.

Ein-/Aus-Taste ③

Mit der Ein-/Aus-Taste  schalten Sie den Kaffeevollautomaten ein und aus (Standby), wenn der Netzschalter hinten am Gerät einschaltet ist.

Display ⑧

Im Display zeigt Ihnen der Kaffeevollautomat Informationen zur aktuellen Aktion oder zum Status.

Gerätebeschreibung

Tastenbeleuchtung

Wenn die Getränketasten beleuchtet sind, befinden Sie sich im Hauptmenü und können Getränke zubereiten. Wird eine Getränkezubereitung gestartet, leuchtet nur noch die entsprechende Getränketaste.

Außerdem blinkt der Halbkreis um die Taste OK kurz bevor Dampf, z. B. für Milchschaum, erzeugt wird.

Die Taste OK und der Halbkreis sind beleuchtet, wenn Sie die Menüs aufrufen, zwischen den Optionen auswählen können oder eine Aktion bestätigen sollen.

Bedienung

Sie befinden sich im Hauptmenü, wenn im Display erscheint:



Wenn im Display ◀ und ▶ angezeigt werden, können durch Drehen des Drehwählers weitere Auswahlmöglichkeiten angezeigt werden.

Aktion oder Einstellung auswählen

- Drehen Sie den Drehwähler, bis im Display die gewünschte Aktion oder Einstellung erscheint.
Drücken Sie die Taste OK.

Sie erkennen an dem Haken ✓, welche Einstellung zur Zeit aktiv ist.

- Um Einstellungen zu speichern, drücken Sie die Taste OK.

Menü aufrufen

- Wenn Sie die Taste OK länger als 2 Sekunden gedrückt halten, rufen Sie die Menüs auf.

Sie können dann mit dem Drehwähler wählen, ob Sie

- WEITERE GETRÄNKE
- PFLEGE
- EINSTELLUNGEN

aufrufen.

- Drücken Sie die Taste OK, um die Auswahl zu bestätigen.

In dem jeweiligen Menü können Sie Aktionen starten oder Einstellungen ändern.

Menüebene verlassen

- Drehen Sie den Drehwähler bis im Display ZURÜCK erscheint.
Drücken Sie die Taste OK.

oder

- Drücken Sie 2 Sekunden lang die Taste OK.

oder

Wenn Sie eine Zeitlang keine Taste drücken, springt der Kaffeevollautomat zurück zum Hauptmenü.

Sicherheitshinweise und Warnungen

Dieser Kaffeevollautomat entspricht den vorgeschriebenen Sicherheitsbestimmungen. Ein unsachgemäßer Gebrauch kann jedoch zu Schäden an Personen und Sachen führen.

Lesen Sie die Gebrauchsanweisung aufmerksam durch, bevor Sie den Kaffeevollautomaten in Betrieb nehmen. Sie enthält wichtige Hinweise für das Aufstellen, die Sicherheit, den Gebrauch und die Wartung des Kaffeevollautomaten. Dadurch schützen Sie sich und verhindern Schäden am Kaffeevollautomaten.

Miele haftet nicht für Schäden, die durch bestimmungswidrigen Gebrauch oder falsche Bedienung verursacht werden.

Bewahren Sie die Gebrauchsanweisung auf, und geben Sie sie an einen eventuellen Nachbesitzer weiter!

Bestimmungsgemäße Verwendung

► Dieser Kaffeevollautomat ist für die Verwendung im Haushalt und in haushaltsähnlichen Aufstellungsumgebungen bestimmt.

Der Kaffeevollautomat ist nicht für die Verwendung im Außenbereich bestimmt.

► Verwenden Sie den Kaffeevollautomaten ausschließlich im haushaltsüblichen Rahmen, um Kaffeegetränke wie Espresso, Cappuccino, Latte Macchiato u. ä. zuzubereiten.

Alle anderen Anwendungsarten sind unzulässig.

► Personen, die aufgrund ihrer physischen, sensorischen oder geistigen Fähigkeiten oder ihrer Unerfahrenheit oder Unkenntnis nicht in der Lage sind, den Kaffeevollautomaten sicher zu bedienen, müssen bei der Bedienung beaufsichtigt werden. Diese Personen dürfen den Kaffeevollautomaten nur ohne Aufsicht bedienen, wenn ihnen das Gerät so erklärt wurde, dass sie es sicher bedienen können. Sie müssen mögliche Gefahren einer falschen Bedienung erkennen und verstehen können.

Sicherheitshinweise und Warnungen

Kinder im Haushalt

 Verbrennungs- und Verbrühungsgefahr an den Zentral- und Heißwasserausläufen!

Die Haut von Kindern reagiert empfindlicher auf hohe Temperaturen als die von Erwachsenen.

Hindern Sie Kinder daran, heiße Teile des Kaffeevollautomaten zu berühren oder Körperteile unter die Ausläufe zu halten.

- ▶ Stellen Sie den Kaffeevollautomaten außerhalb der Reichweite von Kindern auf.
 - ▶ Kinder unter acht Jahren müssen vom Kaffeevollautomaten ferngehalten werden, es sei denn, sie werden ständig beaufsichtigt.
 - ▶ Kinder ab acht Jahren dürfen den Kaffeevollautomaten nur ohne Aufsicht bedienen, wenn ihnen das Gerät so erklärt wurde, dass sie das Gerät sicher bedienen können.
Kinder müssen mögliche Gefahren einer falschen Bedienung erkennen und verstehen können.
 - ▶ Kinder dürfen den Kaffeevollautomaten nicht ohne Aufsicht reinigen oder warten.
 - ▶ Beaufsichtigen Sie Kinder, die sich in der Nähe des Kaffeevollautomaten aufhalten. Lassen Sie Kinder niemals mit dem Kaffeevollautomaten spielen.
- Bedenken Sie, dass Espresso und Kaffee keine Kindergetränke sind.
- ▶ Erstickungsgefahr! Kinder können sich beim Spielen in Verpackungsmaterial (z. B. Folien) einwickeln oder es sich über den Kopf ziehen und ersticken. Halten Sie Verpackungsmaterial von Kindern fern.

Technische Sicherheit

▶ Beschädigungen am Kaffeevollautomaten können Ihre Sicherheit gefährden. Kontrollieren Sie das Gerät auf sichtbare Schäden, bevor Sie es aufstellen. Nehmen Sie niemals ein beschädigtes Gerät in Betrieb.

▶ Vergleichen Sie vor dem Anschließen des Kaffeevollautomaten unbedingt die Anschlussdaten (Spannung und Frequenz) auf dem Typenschild mit denen des Elektronetzes.

Diese Daten müssen unbedingt übereinstimmen, damit keine Schäden am Gerät auftreten. Fragen Sie im Zweifelsfall eine Elektro-Fachkraft.

▶ Die elektrische Sicherheit des Kaffeevollautomaten ist nur dann gewährleistet, wenn er an ein vorschriftsmäßig installiertes Schutzleitersystem angeschlossen wird. Diese grundlegende Sicherheitsvoraussetzung muss vorhanden sein. Lassen Sie im Zweifelsfall die Elektroinstallation durch eine Elektro-Fachkraft prüfen.

▶ Schließen Sie den Kaffeevollautomaten nicht über eine Mehrfachsteckdose oder Verlängerungskabel an das Elektronetz an. Diese gewähren nicht die nötige Sicherheit des Gerätes (Brandgefahr).

▶ Ziehen Sie sofort den Netzstecker, wenn Ihnen Schäden oder z. B. Schmorgeruch auffallen.

▶ Achten Sie darauf, dass die Netzanschlussleitung nicht eingeklemmt wird oder an scharfen Kanten scheuert.

▶ Achten Sie darauf, dass die Netzanschlussleitung nicht herabhängt. Es besteht Stolpergefahr und das Gerät könnte beschädigt werden.

▶ Der Kaffeevollautomat darf nicht an nichtstationären Einsatzorten (z. B. Schiffen) betrieben werden.

Sicherheitshinweise und Warnungen

- ▶ Benutzen Sie den Kaffeevollautomaten ausschließlich bei Umgebungstemperaturen zwischen 10 °C und 32 °C.
- ▶ Achten Sie auf eine ausreichende Be- und Entlüftung des Kaffeevollautomaten. Bedecken Sie die Lüftungsgitter auf der Oberseite nicht.
- ▶ Wenn Sie den Kaffeevollautomaten hinter einer geschlossenen Möbelfront aufgestellt haben, betreiben Sie ihn ausschließlich bei geöffneter Möbeltür. Schließen Sie die Möbeltür nicht, wenn der Kaffeevollautomat in Betrieb ist.
- ▶ Schützen Sie den Kaffeevollautomaten vor Wasser und Spritzwasser.
- ▶ Reparaturen dürfen nur von Miele autorisierten Fachkräften durchgeführt werden. Durch unsachgemäße Reparaturen können erhebliche Gefahren für den Benutzer entstehen.
- ▶ Garantieansprüche gehen verloren, wenn der Kaffeevollautomat nicht von einem von Miele autorisierten Kundendienst repariert wird.
- ▶ Nur bei Original-Ersatzteilen gewährleistet Miele, dass sie die Sicherheitsanforderungen erfüllen. Defekte Bauteile dürfen nur gegen Miele Original-Ersatzteile ausgetauscht werden.
- ▶ Bei Reparaturen muss der Kaffeevollautomat vom Elektronetz getrennt sein.
Der Kaffeevollautomat ist nur dann vom Elektronetz getrennt, wenn
 - die Netzanschlussleitung vom Elektronetz getrennt ist.
Ziehen Sie bei Anschlussleitungen mit Netzstecker nicht an der Leitung, sondern am Stecker, um diese vom Elektronetz zu trennen.
 - die Sicherungen der Elektroinstallation ausgeschaltet sind.
 - die Schraubsicherungen der Elektroinstallation vollständig herausgeschraubt sind.

Sicherheitshinweise und Warnungen

- ▶ Öffnen Sie niemals das Gehäuse. Das Berühren spannungsführender Anschlüsse sowie das Verändern des elektrischen und mechanischen Aufbaus gefährden Sie und führen möglicherweise zu Funktionsstörungen des Kaffeevollautomaten.
- ▶ Schalten Sie den Kaffeevollautomaten bei längerer Abwesenheit am Netzschalter aus.
- ▶ Verwenden Sie ausschließlich Miele Original-Zubehör. Wenn andere Teile verwendet werden, gehen Ansprüche aus Garantie, Gewährleistung und/oder Produkthaftung verloren.

Sachgemäßer Gebrauch

 Verbrennungs- und Verbrühungsgefahr an den Zentral- und Heißwasserausläufen!
Die austretenden Flüssigkeiten und der Dampf sind sehr heiß.

- ▶ Beachten Sie folgendes:
 - Halten Sie keine Körperteile unter den Zentralauslauf, wenn heiße Flüssigkeiten oder Dampf austreten.
 - Berühren Sie keine heißen Teile.
 - Achten Sie darauf, dass der Cappuccinatore korrekt montiert ist. Montieren Sie nur einen sauberen Cappuccinatore. Die Düse könnte heiße Flüssigkeit oder Dampf verspritzen oder sich bei Verstopfung lösen.
 - Auch das Wasser in der Abtropfschale kann sehr heiß sein. Entleeren Sie die Abtropfschale vorsichtig.

 Verletzungsgefahr!
Fassen Sie nicht in die Brüheinheit oder in das Mahlwerk, wenn das Gerät nicht vom Netz getrennt ist.

Sicherheitshinweise und Warnungen

- ▶ Reinigen Sie den Kaffeevollautomaten vor dem ersten Gebrauch gründlich. Spülen Sie die Leitungen für Kaffee und Milch (siehe Kapitel "Reinigen und Pflegen").
- ▶ Beachten Sie folgendes zum verwendeten Wasser:
 - Füllen Sie ausschließlich kaltes und frisches Trinkwasser in den Wassertank. Warmes oder heißes Wasser oder andere Flüssigkeiten können den Kaffeevollautomaten beschädigen.
 - Wechseln Sie das Wasser täglich, um Keimbildung vorzubeugen.
 - Verwenden Sie kein Mineralwasser. Dadurch verkalkt der Kaffeevollautomat stark und wird beschädigt.
 - Verwenden Sie kein Wasser aus Umkehrosmoseanlagen. Das Gerät könnte beschädigt werden.
- ▶ Füllen Sie ausschließlich geröstete Kaffeebohnen in den Bohnenbehälter. Füllen Sie keine mit Zusatzstoffen behandelten Kaffeebohnen oder gemahlene Kaffeebohnen in den Bohnenbehälter.
- ▶ Füllen Sie ausschließlich gemahlene Kaffeebohnen oder die Reinigungstablette in den Pulverschacht. Mit Reinigungstabletten wird die Brüheinheit des Kaffeevollautomaten entfettet.
- ▶ Füllen Sie keine mit Zucker, Karamell o. ä. vorbehandelten Kaffeebohnen, sowie zuckerhaltige Flüssigkeiten in den Kaffeevollautomaten. Zucker zerstört das Gerät.
- ▶ Verwenden Sie ausschließlich Milch ohne Zusätze. Die meist zuckerhaltigen Zusätze verkleben das Milchsystem.
- ▶ Wenn Sie tierische Milch verwenden, nehmen Sie ausschließlich pasteurisierte Milch.
- ▶ Halten Sie keine brennenden Alkohol-Gemische unter den Zentralauslauf. Die Kunststoffteile des Kaffeevollautomaten könnten Feuer fangen und schmelzen.

Sicherheitshinweise und Warnungen

- ▶ Stellen Sie kein offenes Feuer, z. B. eine Kerze, auf oder neben den Kaffeefullautomaten. Der Kaffeefullautomat könnte sich an der Flamme entzünden und das Feuer könnte sich ausbreiten.
- ▶ Beachten Sie folgendes zur Reinigung des Kaffeefullautomaten:
 - Schalten Sie den Kaffeefullautomaten vor der Reinigung am Netzschalter aus.
 - Reinigen Sie den Kaffeefullautomaten und den Milchbehälter (je nach Modell im Lieferumfang) täglich (weitere Informationen im Kapitel "Reinigen und Pflegen").
 - Achten Sie darauf, dass Sie die milchführenden Teile sorgfältig und regelmäßig reinigen.
Milch enthält von Natur aus Keime, die sich bei ungenügender Reinigung stark vermehren. Verunreinigungen im Gerät können die Gesundheit gefährden.
 - Verwenden Sie keinen Dampfreiniger. Der Dampf kann an spannungsführende Teile gelangen und einen Kurzschluss verursachen.
 - Entkalken Sie den Kaffeefullautomaten regelmäßig mit den Miele-Entkalkungstabletten je nach Wasserhärte. Entkalken Sie das Gerät häufiger, wenn Sie sehr kalkhaltiges Wasser verwenden. Miele haftet nicht für Schäden, die durch mangelndes Entkalken entstehen.
 - Entfetten Sie die Brüheinheit regelmäßig mit den Miele-Reinigungstabletten. Je nach Fettgehalt der verwendeten Kaffeesorte kann die Brüheinheit schneller verstopfen.
- ▶ Entsorgen Sie den Kaffesatz aus dem Satzbehälter im Biomüll oder Kompost. Kaffesatz kann den Abfluss verstopfen.
- ▶ Reinigen Sie keine Gegenstände mit Hilfe des Kaffeefullautomaten.

Sicherheitshinweise und Warnungen

Für Geräte mit Edelstahlflächen gilt:

- ▶ Kleben Sie keine Haftnotizen, transparentes Klebeband, Abdeck-Klebeband oder andere Klebemittel auf die Edelstahlblende. Die beschichtete Edelstahlblende wird durch Klebemittel beschädigt und verliert ihre schützende Wirkung vor Verschmutzungen.
- ▶ Die Beschichtung der Edelstahlblende ist kratzempfindlich. Selbst Magneten können Kratzer hervorrufen.

Vorbereiten und in Betrieb nehmen

Bevor Sie den Kaffeevollautomaten in Betrieb nehmen, lesen Sie aufmerksam die Gebrauchsanweisung und machen sich mit dem Gerät und der Bedienung vertraut.

Vor dem ersten Gebrauch

- Stellen Sie den Kaffeevollautomaten auf und entfernen Sie eventuell vorhandene Schutzfolien (siehe "Aufstellhinweise").

Reinigen Sie das Gerät gründlich (siehe "Reinigen und Pflegen"), bevor Sie Wasser und Kaffeebohnen in den Kaffeeautomaten füllen.

- Stecken Sie den Netzstecker des Kaffeevollautomaten in die Steckdose (siehe "Elektroanschluss").

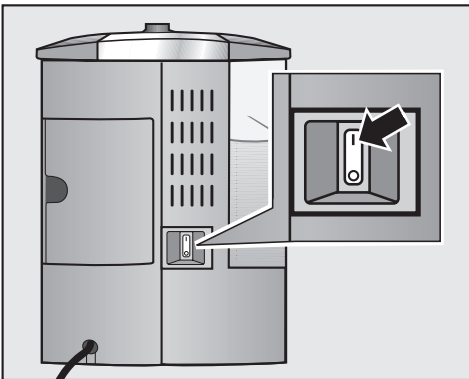

- Stellen Sie den Netzschalter auf der Rückseite des Kaffeevollautomaten auf "I".

Das erste Mal einschalten

Wenn Sie den Kaffeevollautomaten zum ersten Mal einschalten, werden nach der Willkommen-Meldung folgende Einstellungen abgefragt:

- Sprache
- Zeitformat
- Tageszeit

- Drücken Sie die Ein-/Aus-Taste .

Im Display erscheint für kurze Zeit die Meldung MIELE - WILLKOMMEN.

Sprache einstellen

- Drehen Sie den Drehwähler, bis die gewünschte Sprache im Display erscheint.

Drücken Sie die Taste OK.

Die Einstellung wird gespeichert.

Zeitformat einstellen

- Wählen Sie 12 STD, wenn die Tageszeit im 12-Stunden-Format angezeigt werden soll.

oder

- Wählen Sie 24 STD, wenn die Tageszeit im 24-Stunden-Format angezeigt werden soll.

- Drücken Sie die Taste OK.

Die Einstellung wird gespeichert.

Vorbereiten und in Betrieb nehmen

Tageszeit einstellen

- Drehen Sie den Drehwähler, bis im Display die aktuelle Stundenzahl erscheint.
Drücken Sie die Taste OK.
- Drehen Sie den Drehwähler, bis im Display die aktuelle Minutenzahl erscheint.
Drücken Sie die Taste OK.

Die Einstellung wird gespeichert. Anschließend erscheint im Display die Meldung ERSTINBETRIEBNAHME ABGESCHLOSSEN.

- Drücken Sie die Taste OK.

Im Display erscheint:



WASSERTANK FÜLLEN
UND EINSETZEN

- Füllen Sie frisches, kaltes Trinkwasser in den Wassertank.

TIPP Stellen Sie ein geeignetes Gefäß unter den Heißwasserauslauf.

Im Display erscheint:



SYSTEM WIRD GEFÜLLT
STARTEN

- Drücken Sie die Taste OK.

TIPP Befolgen Sie die weiteren Schritte in der Gebrauchsanweisung, um Ihr Gerät individuell einzurichten und kennen zu lernen.

Wasserhärte

Die Wasserhärte gibt an, wie viel Kalk im Wasser gelöst ist. Je mehr Kalk im Wasser gelöst ist, umso härter ist das Wasser. Und je härter das Wasser, desto häufiger muss der Kaffeevollautomat entkalkt werden.

Der Kaffeevollautomat misst die verbrauchte Wasser- und Dampfmenge. Je nachdem, welche Wasserhärte eingestellt ist, können mehr oder weniger Getränke zubereitet werden, bevor das Gerät entkalkt werden muss.

Stellen Sie den Kaffeevollautomaten auf die örtliche Wasserhärte ein, damit das Gerät einwandfrei funktioniert und nicht beschädigt wird. Dann erscheint zum richtigen Zeitpunkt die Aufforderung im Display, den Entkalkungsvorgang zu starten.

Es sind vier Härtestufen einstellbar:

- **Stufe 1 (weich):**
Härtebereich 1 des Wasserwerks
0-8,4 °dH (0-1,5 mmol/l)
Wasserdurchlauf: ca. 150 l
Dampfdurchlauf: ca. 300 min
- **Stufe 2 (mittel):**
Härtebereich 1 des Wasserwerks
8,4-14 °dH (1,5-2,5 mmol/l)
Wasserdurchlauf: ca. 80 l
Dampfdurchlauf: ca. 140 min
- **Stufe 3 (hart):**
Härtebereich 2 des Wasserwerks
14-21 °dH (2,5-3,8 mmol/l)
Wasserdurchlauf: ca. 50 l
Dampfdurchlauf: ca. 80 min

Vorbereiten und in Betrieb nehmen

– Stufe 4 (sehr hart):

Härtebereich 3-4 des Wasserwerks
21 °dH (3,8 mmol/l) oder mehr
Wasserdurchlauf: ca. 20 l
Dampfdurchlauf: ca. 40 min

Wasserhärte bestimmen

Sie können die vorhandene Wasserhärte mit dem mitgelieferten Teststreifen ermitteln. Alternativ gibt Ihnen die zuständige Wasserversorgung Auskunft über die örtliche Wasserhärte.

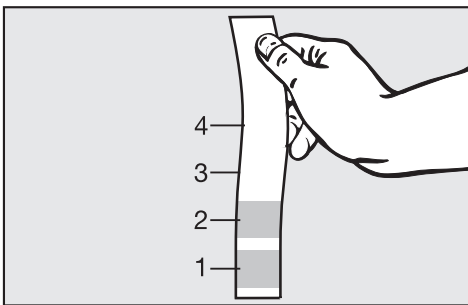

- Tauchen Sie den Teststreifen ca. 1 Sekunde ins Wasser. Schütteln Sie das überschüssige Wasser vom Teststreifen. Nach etwa 1 Minute können Sie das Ergebnis ablesen.

Nun können Sie die Härtestufe am Kaffeevollautomaten einstellen.

Wasserhärte einstellen

Im Display wird GETRÄNK WÄHLEN angezeigt.

- Drücken Sie die Taste OK so lange, bis im Display MENÜ erscheint.
- Drehen Sie den Drehwähler, bis im Display EINSTELLUNGEN erscheint. Drücken Sie die Taste OK.



- Wählen Sie WASSERHÄRTE und drücken Sie die Taste OK.
- Drehen Sie den Drehwähler, bis im Display die gewünschte Wasserhärte erscheint. Drücken Sie die Taste OK.

Die Einstellung wird gespeichert.

Wasser einfüllen

Eine gute Wasserqualität ist neben der Kaffeebohngüte entscheidend für einen guten Kaffee oder Espresso.

Sie sollten täglich den Wassertank leeren und mit frischem Trinkwasser füllen (max. 1,8 l).

Achtung! Infektionsgefahr durch Keime.
Wechseln Sie täglich das Wasser, um Keimbildung vorzubeugen.

Heißes oder warmes Wasser sowie andere Flüssigkeiten können den Kaffeevollautomaten beschädigen.

Füllen Sie **kein Mineralwasser** in den Wassertank. Dadurch verkalkt der Kaffeevollautomat stark und wird beschädigt.

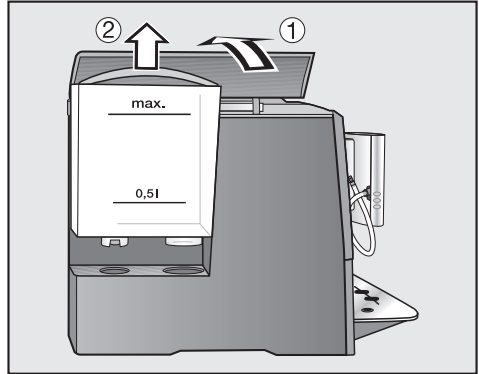

- Öffnen Sie den Deckel auf der linken Seite des Kaffeevollautomaten ①. Ziehen Sie den Wassertank am Griff nach oben heraus ②.
- Füllen Sie kaltes, frisches Trinkwasser bis zur Markierung "max." in den Wassertank.
- Setzen Sie den Wassertank wieder ein. Achten Sie darauf, dass der Wassertank korrekt auf den Rastnasen oben am Gehäuse sitzt.
- Schließen Sie den Deckel.

TIPP Wenn der Wassertank etwas höher oder schräg sitzt, prüfen Sie, ob die Abstellfläche des Wassertanks verschmutzt ist. Das Auslaufventil könnte undicht werden. Reinigen Sie gegebenenfalls die Abstellfläche.

Kaffeebohnen einfüllen

Sie können Kaffee oder Espresso aus ganzen gerösteten Kaffeebohnen, die der Kaffeevollautomat für jede Portion frisch mahlt, zubereiten. Dafür füllen Sie die Kaffeebohnen in den Bohnenbehälter (max. 250 g).

Alternativ können Sie Kaffee oder Espresso aus bereits gemahlenem Kaffee - Kaffeepulver - zubereiten (siehe "Kaffee oder Espresso aus Kaffeepulver zubereiten").

Achtung! Beschädigung des Mahlwerks!

Füllen Sie ausschließlich geröstete Kaffeebohnen für Espresso oder Kaffee in den Bohnenbehälter. Füllen Sie keinen gemahlene Kaffee in den Bohnenbehälter.

Achtung! Zucker zerstört den Kaffeevollautomaten!

Füllen Sie keine mit Zucker, Karamell o. ä. vorbehandelten Kaffeebohnen sowie keine zuckerhaltigen Flüssigkeiten in den Bohnenbehälter.

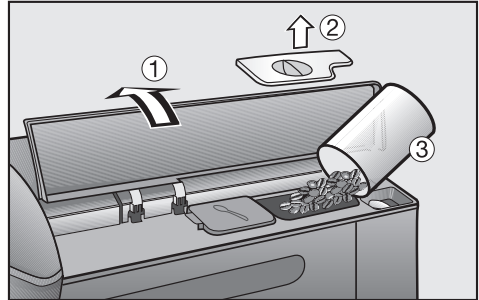

- Öffnen Sie den Deckel auf der rechten Seite des Kaffeevollautomaten ①. Nehmen Sie den Aromadeckel ② ab.
- Füllen Sie die Kaffeebohnen in den Bohnenbehälter ③.
- Setzen Sie den Aromadeckel wieder auf und schließen Sie den Deckel.

TIPP Füllen Sie nur so viele Kaffeebohnen in den Bohnenbehälter, wie Sie innerhalb weniger Tage verbrauchen. Kaffee verliert bei Luftkontakt sein Aroma.

Kaffeevollautomaten ein- und ausschalten

Sie können den Kaffeevollautomaten über die Ein-/Aus-Taste  (Stand-by) ein- und ausschalten, wenn der Netzschalter hinten am Gerät eingeschaltet ist.

Einschalten

Wenn Sie das Gerät einschalten, heizt sich der Kaffeevollautomat auf und spült die Leitungen. Dabei werden die Leitungen gereinigt und für die Kaffeezubereitung erwärmt. Danach läuft heißes Wasser in die Abtropfschale.

TIPP Wenn das Spülwasser nicht in die Abtropfschale laufen soll, stellen Sie vor der ersten Getränkezubereitung ein geeignetes Gefäß unter den Zentralauslauf.

Wenn der Kaffeevollautomat noch eine höhere Betriebstemperatur als 60 °C hat, wird das Spülen nicht ausgelöst.

- Drücken Sie die Ein-/Aus-Taste .

Im Display erscheint:

AUFHEIZPHASE

Nach dem Aufheizen erscheint im Display:

GERÄT SPÜLT

Aus dem Zentralauslauf fließt heißes Wasser.

Danach erscheint im Display der Hauptbildschirm:

GETRÄNK WÄHLEN

Nun können Sie Getränke zubereiten.

Ausschalten

- Drücken Sie die Ein-/Aus-Taste .

Der Kaffeevollautomat spült die Kaffeeleitungen, bevor er sich ausschaltet.

Wenn Sie ein Getränk mit Milch zubereitet haben, erscheint im Display:

MILCHSYSTEM
SPÜLEN

- Drücken Sie die Taste OK, um das Milchsystem zu spülen.
- Befolgen Sie die weiteren Anweisungen im Display.

Das Milchsystem wird gespült.

Wird das Milchsystem vor dem Ausschalten nicht gespült, erscheint beim nächsten Einschalten die Meldung MILCHSYSTEM SPÜLEN oder auch MILCHSYSTEM REINIGEN. Befolgen Sie die Anweisungen im Display beim nächsten Einschalten (siehe "Milchsystem").

TIPP Schalten Sie den Kaffeevollautomaten bei längerer Abwesenheit am Netzschalter aus, um Energie zu sparen.

Die eingestellte Tageszeit wird nicht gespeichert und muss nach dem nächsten Einschalten erneut eingestellt werden.

Der Geschmack von Espresso und anderen Kaffeegetränken entfaltet sich in vorgewärmten Tassen besser und hält länger.

Je weniger Kaffee zubereitet wird und je dickwandiger die Tasse ist, desto wichtiger ist das Vorwärmen der Tasse.

Sie können Tassen oder Gläser mit der Tassenheizung auf der Oberseite des Kaffeevollautomaten vorwärmen. Die Tassenheizung muss dafür eingeschaltet sein.

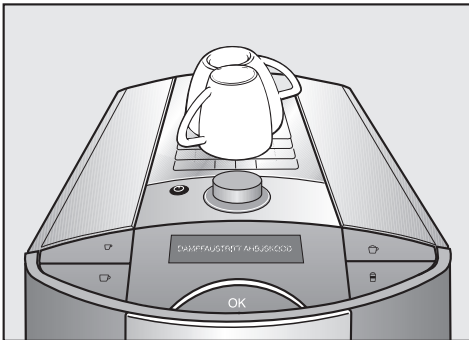

- Stellen Sie die Tassen oder Gläser auf die Tassenheizung des Kaffeevollautomaten.

Die Tassenheizung wird ständig beheizt, so lange der Kaffeevollautomat eingeschaltet ist.

Tassenheizung ein- oder ausschalten

Im Display wird GETRÄNK WÄHLEN angezeigt.

- Drücken Sie die Taste OK so lange, bis im Display MENÜ erscheint.
- Drehen Sie den Drehwähler, bis im Display EINSTELLUNGEN erscheint. Drücken Sie die Taste OK.



- Wählen Sie TASSENHEIZUNG und drücken Sie die Taste OK.
- Drehen Sie den Drehwähler, bis JA im Display erscheint, um die Tassenheizung einzuschalten.

oder

- Drehen Sie den Drehwähler, bis NEIN im Display erscheint, um die Tassenheizung auszuschalten.
- Drücken Sie die Taste OK.

Zentralauslauf auf die Tassenhöhe einstellen

Sie können den Zentralauslauf auf die Höhe der verwendeten Tassen oder Gläser einstellen. So kühlen Kaffee oder Espresso nicht so schnell ab und die Crema bleibt länger erhalten.

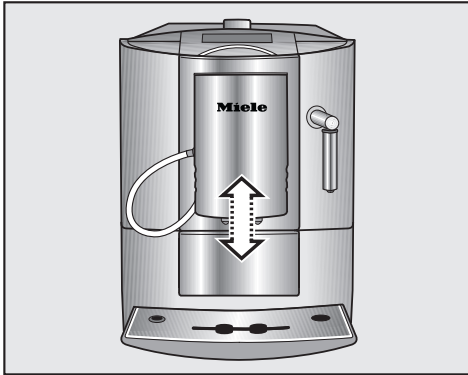

- Ziehen Sie den Zentralauslauf nach unten bis zum Gefäßrand.

oder

- Schieben Sie den Zentralauslauf nach oben, bis das gewünschte Gefäß darunter passt.

Sie können die Zubereitung abbrechen, so lange im Display STOP? angezeigt wird.

Um die Zubereitung von **Kaffee** oder **Espresso** abzubrechen,

- drücken Sie die Taste OK.

Der Kaffeevollautomat bricht die Zubereitung ab.

Bei der Zubereitung von **Kaffeespezialitäten mit Milch** oder **zwei Portionen eines Getränks** können Sie

- die Zubereitung der Bestandteile einzeln oder
- die Zubereitung des gesamten Getränks abbrechen.

Um die Zubereitung eines **einzelnen** Bestandteils, z. B. Milchschaum, abzubrechen,

- drücken Sie die Taste OK einmal.

Um die Zubereitung des **gesamten** Getränks abzubrechen,

- drücken Sie die Taste OK zweimal.

oder

- halten Sie die Taste OK länger gedrückt.

Der Kaffeevollautomat bricht die Zubereitung ab.

TIPP Während des Mahlvorgangs und der Aufheizphase können Sie mit **einem** Tastendruck die Zubereitung des gesamten Getränks abbrechen.

Espresso oder Kaffee

Espresso oder Kaffee zubereiten

Wenn Sie die Taste ☐ oder ☐ drücken, mahlt der Kaffeefullautomat die Kaffeebohnen und brüht anschließend das Kaffeepulver.

Im Display wird GETRÄNK WÄHLEN angezeigt.



- Stellen Sie eine Tasse unter den Zentralauslauf.
 - Drücken Sie die Taste ☐, um einen Espresso zuzubereiten.
- oder
- Drücken Sie die Taste ☐, um einen Kaffee zuzubereiten.

Aus dem Zentralauslauf läuft das gewünschte Kaffeegetränk in die Tasse.

Schütten Sie die ersten beiden Kaffeegetränke beim ersten Betrieb weg, damit alle Kaffeereste von der Werkkontrolle aus dem Brühsystem entfernt sind.

Zwei Portionen zubereiten

Sie können auch zwei Portionen Espresso oder Kaffee auf einmal anfordern und diese in einer Tasse zubereiten oder zwei Tassen gleichzeitig füllen.

Um zwei Tassen Kaffee oder Espresso gleichzeitig zu füllen,



- stellen Sie je eine Tasse unter eine Auslaufdüse.
- Drücken Sie zweimal die Taste für das gewünschte Getränk.

Aus dem Zentralauslauf laufen zwei Portionen des gewünschten Kaffeegetränks.

Espresso oder Kaffee aus Kaffeepulver

Für Espresso oder Kaffee aus bereits gemahlenem Kaffeebohnen füllen Sie das Kaffeepulver portionsweise in den Pulverschacht.

So können Sie z. B. entkoffeinierten Kaffee zubereiten, obwohl im Bohnenbehälter koffeinhaltige Kaffeebohnen sind.

Der Kaffeefullautomat erkennt automatisch, wenn Sie Kaffeepulver in den Pulverschacht einfüllen.

Sie können mit Kaffeepulver immer nur **eine** Portion Kaffee oder Espresso zubereiten.

Kaffeepulver einfüllen

Verwenden Sie den mitgelieferten Kaffeelöffel, um richtig zu dosieren.

Füllen Sie nicht mehr als einen gestrichenen Kaffeelöffel gemahlenes Kaffeepulver in den Pulverschacht. Wenn zu viel Kaffeepulver in den Pulverschacht gefüllt wird, kann die Brüheinheit das Kaffeepulver nicht pressen.

Der Kaffeefullautomat verwendet das gesamte Kaffeepulver, das Sie eingefüllt haben, für die nächste Kaffe Zubereitung.

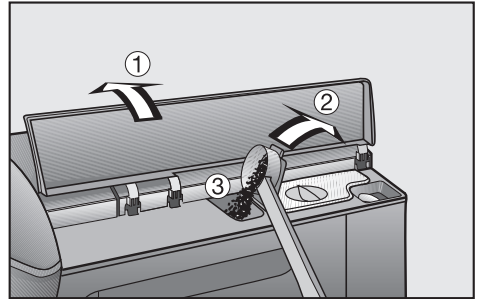

- Öffnen Sie den Deckel auf der rechten Seite des Kaffeefullautomaten ①.
- Öffnen Sie den Deckel des Pulverschachts ②. Füllen Sie einen gestrichenen Löffel Kaffeepulver in den Pulverschacht ③.
- Schließen Sie beide Deckel.

Im Display erscheint die folgende Meldung:



- Drücken Sie die Taste OK, um Kaffeegetränke aus Kaffeepulver zuzubereiten.

oder um **kein** Getränk aus Kaffeepulver zuzubereiten:

- Drehen Sie den Drehwähler, bis im Display NEIN erscheint.
- Drücken Sie die Taste OK.

Das Kaffeepulver wird in den Satzbehälter entsorgt.

Espresso oder Kaffee aus Kaffeepulver

Kaffee oder Espresso aus Kaffeepulver zubereiten

Sie können nun wählen, ob Kaffee oder Espresso aus dem Kaffeepulver zubereitet werden soll.

Wenn Sie innerhalb von ca. 15 Sekunden keine Getränketaste drücken, wird das Kaffeepulver in den Satzbehälter entsorgt.

Im Display erscheint die folgende Meldung:



GETRÄNK WÄHLEN
AUS KAFFEEPULVER

- Stellen Sie eine Tasse unter den Zentralauslauf.
- Drücken Sie die Taste ☐, um einen Espresso zuzubereiten.

oder

- Drücken Sie die Taste ☐, um einen Kaffee zuzubereiten.

Das gewünschte Kaffeegetränk wird zubereitet.

Kaffeespezialitäten mit Milch

Sie können aus verschiedenen Kaffeespezialitäten mit Milch wählen.

Cappuccino besteht aus etwa zwei Dritteln Milchschaum und einem Drittel Espresso.

Latte Macchiato besteht aus je einem Drittel heißer Milch, Milchschaum und Espresso.

Caffè Latte besteht aus heißer Milch und Kaffee.

Außerdem können Sie auch **heiße Milch** oder **Milchschaum** zubereiten.

TIPP Für guten Milchschaum verwenden Sie kalte Milch ($< 13^{\circ}\text{C}$).

Vorbereiten

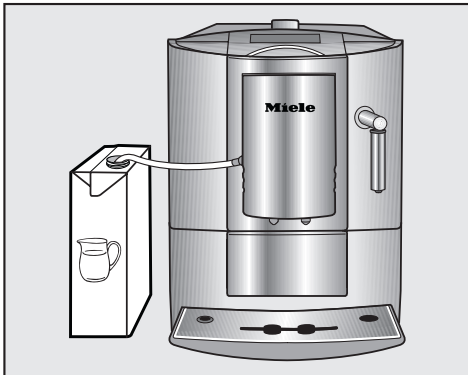

- Stellen Sie einen Behälter mit ausreichend Milch links neben den Kaffeevollautomaten.
- Hängen Sie den Milchschauch in den Behälter. Achten Sie darauf, dass der Milchschauch ausreichend tief in die Milch getaucht ist.

Hinweise zum Edelstahl-Milchbehälter

(je nach Modell im Lieferumfang)

Der Edelstahl-Milchbehälter hält die Milch länger kalt. Nur mit kalter Milch lässt sich guter Milchschaum zubereiten.



- Stecken Sie das Edelstahl-Ansaugrohr von innen an den Deckel. Achten Sie darauf, dass das abgeschrägte Ende nach unten zeigt.
- Füllen Sie den Milchbehälter bis max. 2 cm unter den Rand mit Milch. Verschließen Sie den Milchbehälter mit dem Deckel.
- Stecken Sie den Milchschauch mit dem Edelstahl-Winkelrohr von oben an den Deckel, bis er einrastet.
- Stellen Sie den Milchbehälter links neben den Kaffeevollautomaten. Stecken Sie das andere Ende des Milchschauchs an den Zentralauslauf.

Kaffeespezialitäten mit Milch

Kaffeespezialitäten mit Milch zubereiten

 Vorsicht! Verbrennungs- und Verbrühungsgefahr am Zentralauslauf! Die austretenden Flüssigkeiten und der Dampf sind sehr heiß.

Wird eine Zubereitung angefordert, heizt sich der Kaffeevollautomat auf. Im Display erscheint AUFHEIZPHASE.

Im Zentralauslauf wird die angesaugte Milch mit Dampf erwärmt und für Milchschaum zusätzlich aufgeschäumt.

Wenn Sie längere Zeit keine Milch zubereitet haben, spülen Sie das Milchsystem vor dem ersten Getränkebezug. So werden eventuell vorhandene Keime im Milchschauch beseitigt.

Cappuccino oder Latte Macchiato

Nehmen Sie eine Tasse für die Zubereitung eines Cappuccinos und ein Glas für die Zubereitung eines Latte Macchiato.

Im Display wird GETRÄNK WÄHLEN angezeigt.

- Stellen Sie ein geeignetes Gefäß unter den Zentralauslauf.
- Drücken Sie die Taste , um Cappuccino zuzubereiten.

oder

- Drücken Sie die Taste , um Latte Macchiato zuzubereiten.

Das gewünschte Kaffeegetränk wird zubereitet.

Caffè Latte, Milchschaum oder heiße Milch

Im Display wird GETRÄNK WÄHLEN angezeigt.

- Stellen Sie ein geeignetes Gefäß unter den Zentralauslauf.
- Drücken Sie die Taste OK so lange, bis im Display MENÜ erscheint.





- Drehen Sie den Drehwähler, bis im Display WEITERE GETRÄNKE erscheint. Drücken Sie die Taste OK.
- Wählen Sie mit dem Drehwähler das gewünschte Getränk:
 - CAFFÈ LATTE
 - MILCHSCHAUM
 - HEISSE MILCH
- Drücken Sie die Taste OK.

Das gewünschte Kaffeegetränk wird zubereitet.

Zwei Portionen zubereiten

Sie können auch zwei Portionen **Cappuccino** oder **Latte Macchiato** auf einmal anfordern.

- Stellen Sie je ein geeignetes Gefäß unter eine Auslaufdüse.
- Drücken Sie zweimal auf die Taste des gewünschten Getränks für Cappuccino  oder Latte Macchiato .

Die Getränke werden zubereitet.

Kaffeespezialitäten aus Kaffeepulver

Sie können Cappuccino, Latte Macchiato oder Caffè Latte auch aus Kaffeepulver zubereiten.

- Füllen Sie Kaffeepulver in den Pulverschacht (siehe "Kaffee oder Espresso aus Kaffeepulver").

Wenn im Display erscheint GETRÄNK WÄHLEN AUS KAFFEEPULVER,

- können Sie **Cappuccino** oder **Latte Macchiato** durch Tastendruck zubereiten.

Für **Caffè Latte** aus Kaffeepulver

- drücken Sie die Taste OK, um das Menü WEITERE GETRÄNKE aufzurufen und dann Caffè Latte wie beschrieben zuzubereiten.

Nach der Milchzubereitung

Achten Sie darauf, dass Sie die milchführenden Teile sorgfältig und regelmäßig reinigen.

Milch enthält von Natur aus Keime, die sich bei ungenügender Reinigung stark vermehren. Verunreinigungen im Gerät können die Gesundheit gefährden.

Sie sollten das Milchsystem spülen (siehe "Milchsystem spülen"), wenn mehr als eine Stunde zwischen den Milchzubereitungen liegt. Das Milchsystem kann durch Milchreste verstopfen.

Heißwasser zubereiten

Sie können mit der Funktion Heißwasser Heißgetränke zubereiten oder auch Tassen vorwärmen.

⚠ Vorsicht! Verbrennungs- und Verbrühungsgefahr am Heißwasserauslauf! Das austretende Wasser ist sehr heiß.

Beachten Sie, dass das zubereitete Wasser nicht kochend heiß ist und sich deshalb nicht für Zubereitung von schwarzem Tee eignet.

Im Display wird GETRÄNK WÄHLEN angezeigt.



Heißwasser läuft in das Gefäß unter dem Heißwasserauslauf.

Um die Zubereitung abzubrechen,

■ drücken Sie die Taste OK.

Der Kaffeevollautomat bricht die Zubereitung ab.

- Stellen Sie ein geeignetes Gefäß unter den Heißwasserauslauf.
- Drücken Sie die Taste OK so lange, bis im Display MENÜ erscheint.
- Drehen Sie den Drehwähler, bis im Display WEITERE GETRÄNKE erscheint.
Drücken Sie die Taste OK.
- Wählen Sie mit dem Drehwähler HEISSWASSER.
Drücken Sie die Taste OK.

Sie können den Kaffeevollautomaten optimal auf die verwendete Kaffeesorte anpassen. Sie können

- den Mahlgrad variieren,
- die Mahlmenge verändern,
- das Kaffeepulver vorbrühen und
- die Brühtemperatur einstellen.

Mahlgrad

Sie können das Mahlwerk des Kaffeevollautomaten optimal an die verwendete Kaffeesorte anpassen, indem Sie den Mahlgrad einstellen.

Wenn das Kaffeepulver den richtigen Mahlgrad hat, fließt gleichmäßig Kaffee oder Espresso in die Tasse und eine feine Crema entsteht.

Die ideale Crema hat eine haselnussbraune Farbe.

Sie erkennen an den folgenden Merkmalen, ob Sie den Mahlgrad verändern müssen.

Der Mahlgrad ist **zu grob**, wenn

- der Espresso oder Kaffee sehr schnell in die Tasse fließen.
- die Crema sehr hell und unbeständig ist.

Verkleinern Sie den Mahlgrad, um die Kaffeebohnen feiner zu mahlen.

Der Mahlgrad ist **zu fein**, wenn

- der Espresso oder Kaffee nur tröpfchenweise in die Tasse laufen.
- die Crema dunkelbraun ist.

Vergrößern Sie den Mahlgrad, um die Kaffeebohnen gröber zu mahlen.

Beachten Sie Folgendes, um das Mahlwerk nicht zu beschädigen:

Verstellen Sie den Mahlgrad immer nur um eine Stufe.

Lassen Sie erneut Kaffeebohnen mahlen, um den Mahlgrad stufenweise weiter zu verstellen.

- Stellen Sie ein geeignetes Gefäß unter den Zentralauslauf.
- Öffnen Sie den Deckel auf der rechten Seite des Kaffeevollautomaten.
- Drücken Sie die Taste ☐ oder die Taste ☐.

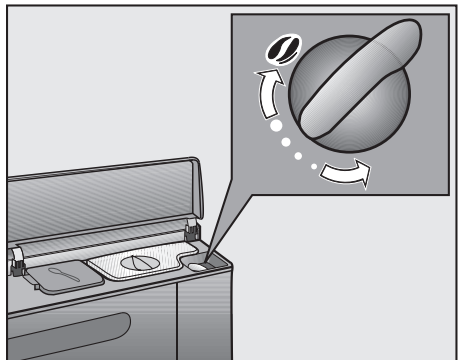

- Drehen Sie den Drehknopf für den Mahlgrad gegen den Uhrzeigersinn, um die Kaffeebohnen feiner zu mahlen.

oder

- Drehen Sie den Drehknopf für den Mahlgrad im Uhrzeigersinn, um die Kaffeebohnen gröber zu mahlen.

Der veränderte Mahlgrad wird erst nach dem zweiten Kaffeebezug wirksam.

Kaffee nach Ihren Wünschen

Mahlmenge

Der Kaffeevollautomat kann 6-14 g Kaffee pro Tasse mahlen und brühen. Je mehr Kaffeepulver gebrüht wird, desto kräftiger ist der Kaffee oder Espresso.

Sie erkennen an den folgenden Merkmalen, ob Sie die Mahlmenge verändern müssen:

Die Mahlmenge ist **zu gering**, wenn

- der Espresso oder Kaffee sehr schnell in die Tasse fließen.
- die Crema sehr hell und unbeständig ist.
- der Espresso oder Kaffee dünn schmecken.

Erhöhen Sie die Mahlmenge, um mehr Kaffeepulver zu brühen.

Die Mahlmenge ist **zu hoch**, wenn

- der Espresso oder Kaffee nur tröpfchenweise in die Tasse laufen.
- die Crema dunkelbraun ist.
- der Espresso oder Kaffee bitter schmecken.

Verringern Sie die Mahlmenge, um weniger Kaffeepulver zu brühen.

Sie können die Mahlmenge verändern, indem Sie eine andere Mengenstufe einstellen. Es gibt folgende drei Stufen:

- mild
- normal
- stark

Sie können die Mahlmenge für Espresso, Kaffee, Cappuccino, Latte Macchiato und Caffè Latte individuell einstellen.

Im Display wird GETRÄNK WÄHLEN angezeigt.

- Drücken Sie die Taste OK so lange, bis im Display MENÜ erscheint.
- Drehen Sie den Drehwähler, bis im Display EINSTELLUNGEN erscheint. Drücken Sie die Taste OK.



- Wählen Sie MAHLMENGE und drücken Sie die Taste OK.
- Wählen Sie mit dem Drehwähler das gewünschte Getränk, für das Sie die Mahlmenge verändern möchten.
- Drehen Sie den Drehwähler bis im Display die gewünschte Stufe erscheint. Drücken Sie die Taste OK.

Die Einstellung wird gespeichert.

Vorbrühen des Kaffeepulvers

Beim Vorbrühen wird das Kaffeepulver nach dem Mahlen zunächst mit etwas heißem Wasser angefeuchtet. Die restliche Wassermenge wird nach kurzer Zeit durch das angefeuchtete Kaffeepulver gepresst. Dadurch lösen sich die Aromastoffe des Kaffees besser.

Sie können die Funktion "Vorbrühen" ein- oder ausschalten. Im Auslieferungszustand ist das "Vorbrühen" ausgeschaltet.

Im Display wird GETRÄNK WÄHLEN angezeigt.

- Drücken Sie die Taste OK so lange, bis im Display MENÜ erscheint.
- Drehen Sie den Drehwähler, bis im Display EINSTELLUNGEN erscheint. Drücken Sie die Taste OK.



- Wählen Sie VORBRÜHEN und drücken Sie die Taste OK.
- Drehen Sie den Drehwähler, bis JA im Display erscheint, um "Vorbrühen" einzuschalten.

oder

- Drehen Sie den Drehwähler, bis NEIN im Display erscheint, um "Vorbrühen" auszuschalten.
- Drücken Sie die Taste OK.

Die Einstellung wird gespeichert.

Brühtemperatur

Die ideale Brühtemperatur ist abhängig

- von der verwendeten Kaffeesorte,
- davon, ob Espresso oder Kaffee zubereitet werden, und
- vom regionalen Luftdruck.

Wenn der Kaffeevollautomat im Gebirge z. B. über 2000 Meter über NN aufgestellt wird, muss die Brühtemperatur niedrig eingestellt werden. Denn durch den geringeren Luftdruck siedet Wasser schon bei niedrigeren Temperaturen.

Sie können die Brühtemperatur für Espresso und Kaffee unterschiedlich einstellen. Es gibt folgende drei Brühtemperaturen:

- niedrig
- normal
- hoch

TIPP Nicht jeder Kaffee verträgt hohe Temperaturen. Einige Sorten reagieren empfindlich, so dass die Cremabildung und der Geschmack beeinträchtigt werden.

Kaffee nach Ihren Wünschen

Im Display wird GETRÄNK WÄHLEN angezeigt.

- Drücken Sie die Taste OK so lange, bis im Display MENÜ erscheint.
- Drehen Sie den Drehwähler, bis im Display EINSTELLUNGEN erscheint. Drücken Sie die Taste OK.



- Wählen Sie TEMPERATUR und drücken Sie die Taste OK.
- Wählen Sie mit dem Drehwähler das gewünschte Getränk, für das Sie die Brühtemperatur verändern möchten.
- Drehen Sie den Drehwähler bis im Display die gewünschte Brühtemperatur erscheint. Drücken Sie die Taste OK.

Die Einstellung wird gespeichert.

Der Kaffeevollautomat ist mit einer Mengenprogrammierung ausgestattet. So können Sie die Wassermenge für alle Kaffeegetränke und für Heißwasser an Ihre Fassengrößen anpassen und auf die verwendete Kaffeesorte abstimmen.

Auch für Kaffeespezialitäten mit Milch können Sie neben der Espresso- oder Kaffeemenge, die Milch- und Milchschaumanteile an Ihre Wünsche anpassen. Außerdem können Sie die Portionsgrößen für heiße Milch und für Milchschaum festlegen.

Für jedes Getränk ist eine maximal mögliche Menge programmierbar. Wenn diese erreicht ist, stoppt die Zubereitung. Dann wird für dieses Getränk die maximal mögliche Portionsgröße gespeichert.

Sie haben zwei Möglichkeiten die Mengenprogrammierung zu starten:

- Wenn Sie ein Getränk zubereiten, oder
- wenn Sie die Option MENGENPROGRAMMIERUNG im Menü EINSTELLUNGEN aufrufen.

Wenn sich der Wassertank während der Zubereitung leert, bricht der Kaffeevollautomat die Mengenprogrammierung ab. Die Portionsgröße wird **nicht** gespeichert.

TIPP Sie können die Mengenprogrammierung abbrechen, so lange im Display ABBRUCH angezeigt wird.

Mengenprogrammierung bei der Getränkezubereitung

Wenn Sie eine der Tasten ☐, ☐, ☐ oder ☐ mindestens 3 Sekunden drücken, rufen Sie die Mengenprogrammierung für diese Getränke auf.

Für Caffè Latte, Milchschaum, heiße Milch und Heißwasser starten Sie die Mengenprogrammierung, wenn Sie nach der Auswahl des Getränks die Taste OK mindestens 3 Sekunden drücken.

Portionsgröße für Espresso und Kaffee anpassen

- Stellen Sie die gewünschte Tasse unter den Zentralauslauf.
- Drücken Sie die Taste ☐ oder ☐ so lange, bis im Display MENGENPROGRAMMIERUNG erscheint.

Das gewünschte Getränk wird zubereitet, und im Display erscheint SPEICHERN.

- Wenn die Tasse entsprechend Ihrer Wünsche gefüllt ist, drücken Sie die Taste OK.

Von nun an wird für dieses Getränk die programmierte Portionsgröße zubereitet.

Portionsgröße anpassen

Portionsgröße für Cappuccino und Latte Macchiato anpassen

- Stellen Sie das gewünschte Gefäß unter den Zentralauslauf.
- Drücken Sie die Taste ☰ oder ☲ mindestens 3 Sekunden.

Nun werden im Display die Bestandteile des Getränks angezeigt, deren Menge Sie verändern können.

Cappuccino: Milchschaum, Espresso

Latte Macchiato: heiße Milch, Milchschaum, Espresso

- Wählen Sie mit dem Drehwähler alle Bestandteile, für die Sie die Portionsgröße ändern wollen. Bestätigen Sie diese einzeln mit der Taste OK.

Sie erkennen an dem Haken  hinter dem jeweiligen Bestandteil, dass für diesen die Portionsgröße angepasst werden soll.

- Drehen Sie den Drehwähler bis im Display STARTEN erscheint. Drücken Sie die Taste OK.

Der Kaffeevollautomat beginnt mit der Zubereitung. Sie können nun für jeden ausgewählten Bestandteil die Portionsgröße festlegen, sobald im Display SPEICHERN erscheint.

- Wenn die Menge des jeweiligen Bestandteils Ihren Wünschen entspricht, drücken Sie die Taste OK.
- Speichern Sie für die ausgewählten Bestandteile die gewünschte Portionsgröße.

Von nun an wird für dieses Getränk die programmierte Zusammensetzung und Portionsgröße zubereitet.

Portionsgröße für Caffè Latte, Milchschaum, heiße Milch und Heißwasser anpassen

Im Display wird GETRÄNK WÄHLEN angezeigt.

- Stellen Sie ein geeignetes Gefäß unter den Zentralauslauf.
- Drücken Sie die Taste OK so lange, bis im Display MENÜ erscheint.
- Drehen Sie den Drehwähler, bis im Display WEITERE GETRÄNKE erscheint. Drücken Sie die Taste OK.

- Wählen Sie mit dem Drehwähler das gewünschte Getränk.
- Drücken Sie die Taste OK bis im Display MENGENPROGRAMMIERUNG erscheint.

Für **Caffè Latte** können Sie nun die Menge der einzelnen Bestandteile – heiße Milch, Kaffee – verändern, wie unter "Portionsgröße für Cappuccino und Latte Macchiato anpassen" beschrieben.

Für **Milchschaum, heiße Milch** und **Heißwasser** gehen Sie wie unter "Portionsgröße für Kaffee und Espresso anpassen" beschrieben vor.

Mengenprogrammierung im Menü EINSTELLUNGEN aufrufen

Im Display wird GETRÄNK WÄHLEN angezeigt.

- Drücken Sie die Taste OK so lange, bis im Display MENÜ erscheint.
- Drehen Sie den Drehwähler, bis im Display EINSTELLUNGEN erscheint. Drücken Sie die Taste OK.



- Wählen Sie MENGENPROGRAMMIERUNG und drücken Sie die Taste OK.
- Wählen Sie mit dem Drehwähler das gewünschte Getränk, für das Sie Portionsgröße anpassen möchten.
- Drehen Sie den Drehwähler, bis im Display STARTEN erscheint. Drücken Sie die Taste OK.

Von nun an ist die Vorgehensweise identisch mit der Mengenprogrammierung bei der Getränkezubereitung.

Das Menü EINSTELLUNGEN

Im Menü EINSTELLUNGEN können Sie den Kaffeevollautomaten individuell an Ihre Bedürfnisse anpassen.

Menü EINSTELLUNGEN aufrufen

- Drücken Sie die Taste OK länger als 2 Sekunden.



- Drehen Sie den Drehwähler bis im Display EINSTELLUNGEN erscheint.
- Drücken Sie die Taste OK.

Nun können Sie Einstellungen ändern, sich Informationen anzeigen lassen oder auch prüfen, welche Einstellungen aktiviert sind.

Sie erkennen an dem Haken ✓ hinter dem jeweiligen Eintrag, welche Einstellung zurzeit aktiviert ist.

TIPP Wenn der Kaffeevollautomat über die Ein-/Aus-Taste  ausgeschaltet wurde, können Sie auch im Standby das Menü EINSTELLUNGEN aufrufen. Drücken Sie dazu die Taste OK länger als 2 Sekunden.

Übersicht der möglichen Einstellungen

Die Werkeinstellung für den jeweiligen Menüpunkt ist **fett** dargestellt.

Menüpunkt	mögliche Einstellungen
Sprache	Deutsch , weitere Sprachen
Tageszeit (im Komfort-Mode verfügbar)	Zeitformat 12 STD / 24 STD einstellen
Timer (im Komfort-Mode verfügbar)	einstellen einschalten um / abschalten nach (1:00) / abschalten um aktivieren einschalten um (ja / nein) / abschalten um (ja / nein)
Mengenprogrammierung	Espresso Kaffee Cappuccino Latte Macchiato Caffè Latte Milchschaum Heiße Milch Heißwasser
Mahlmenge	Espresso mild / normal / stark Kaffee mild / normal / stark Cappuccino mild / normal / stark Latte Macchiato mild / normal / stark Caffè Latte mild / normal / stark
Vorbrühen	Ja / Nein
Temperatur	Espresso niedrig / normal / hoch Kaffee niedrig / normal / hoch Cappuccino niedrig / normal / hoch Latte Macchiato niedrig / normal / hoch Caffè Latte niedrig / normal / hoch
Betriebsart	Eco-Mode Komfort-Mode

Das Menü EINSTELLUNGEN

Menüpunkt	mögliche Einstellungen
Info	Gesamtbezüge Kaffeegetränke Espresso Kaffee Cappuccino Latte Macchiato Caffè Latte Milchschaum Heiße Milch Heißwasser Bezüge bis Entkalken
Wasserhärte	weich 1 mittel 2 hart 3 sehr hart 4
Inbetriebnahmesperre	ja / nein
Tassenheizung	ja / nein
Messeschaltung (nur im Standby verfügbar)	ja / nein
Werkeinstellung	zurücksetzen

Sprache

Im Display wird GETRÄNK WÄHLEN angezeigt.

- Drücken Sie die Taste OK so lange, bis im Display MENÜ erscheint.
- Drehen Sie den Drehwähler, bis im Display EINSTELLUNGEN erscheint. Drücken Sie die Taste OK.



- Wählen Sie SPRACHE  und drücken Sie die Taste OK.
- Wählen Sie die gewünschte Sprache und drücken Sie die Taste OK.

Die Einstellung wird gespeichert, und im Display erscheint die vorhergehende Anzeige.

Von nun an werden alle Texte im Display in der eingestellten Sprache angezeigt.

Falls Sie aus Versehen eine falsche Sprache eingestellt haben, finden Sie den Menüpunkt SPRACHE über das Symbol  wieder.

Tageszeit und Zeitformat

Wenn Sie den Kaffeevollautomaten im Komfort-Mode betreiben, können Sie im Menü EINSTELLUNGEN die Tageszeit einstellen und das Zeitformat wählen.

Folgende Zeitformate gibt es:

- 24-Stunden-Format
- 12-Stunden-Format

Die Tageszeit wird für die Timerfunktionen benötigt, aber wird **nicht** im Display angezeigt.

Nach einem Stromausfall oder wenn Sie den Kaffeevollautomaten über den Netzschalter ausgeschaltet haben, müssen Sie die Tageszeit erneut einstellen.

Im Display wird GETRÄNK WÄHLEN angezeigt.

- Drücken Sie die Taste OK so lange, bis im Display MENÜ erscheint.
- Drehen Sie den Drehwähler, bis im Display EINSTELLUNGEN erscheint. Drücken Sie die Taste OK.



- Wählen Sie TAGESZEIT und drücken Sie die Taste OK.

Nun können Sie das Zeitformat und die Tageszeit einstellen:

Zeitformat einstellen

- Wählen Sie ZEITFORMAT und drücken Sie die Taste OK.

Das Menü EINSTELLUNGEN

- Wählen Sie 24 STD, wenn die Tageszeit im 24-Stunden-Format angezeigt werden soll.

oder

- Wählen Sie 12 STD, wenn die Tageszeit im 12-Stunden-Format angezeigt werden soll.

- Drücken Sie die Taste OK.

Die Einstellung wird gespeichert.

Tageszeit einstellen

- Wählen Sie EINSTELLEN und drücken Sie die Taste OK.

- Drehen Sie den Drehwähler, bis im Display die aktuelle Stundenzahl erscheint.

Drücken Sie die Taste OK.

- Drehen Sie den Drehwähler, bis im Display die aktuelle Minutenzahl erscheint.

Drücken Sie die Taste OK.

Die Einstellung wird gespeichert.

Timerfunktionen

Der Timer ist nur in der Betriebsart **Komfort-Mode** verfügbar.

Sie können folgende Timerfunktionen einstellen:

Der Kaffeevollautomat

- schaltet sich zu einer bestimmten Zeit ein, z. B. morgens zum Frühstück (EINSCHALTEN UM).
- schaltet sich zu einer bestimmten Zeit ab (ABSCHALTEN UM).
- schaltet sich nach einer bestimmten Zeit ab, wenn keine Taste gedrückt oder kein Getränk zubereitet wird (ABSCHALTEN NACH).

Der Timer funktioniert nur korrekt:

- wenn die Tageszeit richtig eingestellt ist,
- wenn der Kaffeevollautomat über die Ein-/Aus-Taste  ausgeschaltet wurde.

Für "Einschalten um" und "Abschalten um" muss der Timer aktiviert sein.

Beachten Sie bei "**Abschalten um**" und "**Abschalten nach**":

Das Milchsystem wird nicht automatisch gespült, wenn ein Getränk mit Milch zubereitet wurde.

Befolgen Sie die Anweisungen im Display beim nächsten Einschalten (siehe "Milchsystem spülen").

Timer einstellen

Im Display wird GETRÄNK WÄHLEN angezeigt.

- Drücken Sie die Taste OK so lange, bis im Display MENÜ erscheint.
- Drehen Sie den Drehwähler, bis im Display EINSTELLUNGEN erscheint. Drücken Sie die Taste OK.



- Wählen Sie TIMER und drücken Sie die Taste OK.
- Drehen Sie den Drehwähler, bis im Display EINSTELLEN erscheint. Drücken Sie die Taste OK.

Nun können Sie wählen, welche Timerfunktion Sie einstellen möchten.

"Einschalten um"

Wenn die Inbetriebnahmesperre aktiviert ist, schaltet sich der Kaffeevollautomat **nicht** zu der vorgegebenen Zeit ein.

- Wählen Sie EINSCHALTEN UM und drücken Sie die Taste OK.

Nun können Sie die Stunden und Minuten eingeben:

- Drehen Sie den Drehwähler, bis im Display die gewünschte Stundenzahl erscheint. Drücken Sie die Taste OK.
- Drehen Sie den Drehwähler, bis im Display die gewünschte Minutenzahl erscheint. Drücken Sie die Taste OK.

Die Einstellung wird gespeichert.

Damit der Kaffeevollautomat sich zur gewünschten Zeit einschaltet, müssen Sie die Timerfunktion **aktivieren** (siehe "Timer aktivieren und deaktivieren").

Wenn sich der Kaffeevollautomat dreimal über die Timerfunktion "Einschalten um" eingeschaltet hat und keine Getränke bezogen wurden, schaltet sich das Gerät nicht mehr automatisch ein. So schaltet sich der Kaffeevollautomat bei längerer Abwesenheit, z. B. Urlaub, nicht täglich ein.

Die programmierten Zeiten bleiben jedoch gespeichert und werden nach dem nächsten manuellen Einschalten wieder aktiviert.

"Abschalten um"

- Wählen Sie ABSCHALTEN UM und drücken Sie die Taste OK.

Nun können Sie die Stunden und Minuten eingeben:

- Drehen Sie den Drehwähler, bis im Display die gewünschte Stundenzahl erscheint. Drücken Sie die Taste OK.
- Drehen Sie den Drehwähler, bis im Display die gewünschte Minutenzahl erscheint. Drücken Sie die Taste OK.

Die Einstellung wird gespeichert.

Damit der Kaffeevollautomat sich zur gewünschten Zeit abschaltet, müssen Sie die Timerfunktion **aktivieren** (siehe "Timer aktivieren und deaktivieren").

Das Menü EINSTELLUNGEN

"Abschalten nach"

Wenn keine Taste gedrückt oder kein Getränk zubereitet wird, schaltet sich der Kaffeevollautomat nach einer Stunde ab, um Energie zu sparen.

Sie können diese Voreinstellung ändern und für die Timerfunktion "Abschalten nach" eine Zeit zwischen 15 Minuten und 9 Stunden wählen.

- Wählen Sie ABSCHALTEN NACH und drücken Sie die Taste OK.

Nun können Sie die Stunden und Minuten eingeben:

- Drehen Sie den Drehwähler, bis im Display die gewünschte Stundenzahl erscheint.
Drücken Sie die Taste OK.
- Drehen Sie den Drehwähler, bis im Display die gewünschte Minutenzahl erscheint.
Drücken Sie die Taste OK.

Die Einstellung wird gespeichert. Von nun an schaltet sich der Kaffeevollautomat nach der eingestellten Zeit ab.

Timer aktivieren und deaktivieren

Wenn der Timer für "Einschalten um" aktiviert ist und sich der Kaffeevollautomat im Standby-Modus befindet, erscheint im Display .

Gehen Sie wie folgt vor:

Im Display wird GETRÄNK WÄHLEN angezeigt.

- Drücken Sie die Taste OK so lange, bis im Display MENÜ erscheint.
- Drehen Sie den Drehwähler, bis im Display EINSTELLUNGEN erscheint.
Drücken Sie die Taste OK.
- Wählen Sie TIMER und drücken Sie die Taste OK.



- Drehen Sie den Drehwähler, bis im Display AKTIVIEREN erscheint.
Drücken Sie die Taste OK.
- Wählen Sie EINSCHALTEN UM, wenn Sie diese Timerfunktion aktivieren oder deaktivieren möchten.

oder

- Wählen Sie ABSCHALTEN UM, wenn Sie diese Timerfunktion aktivieren oder deaktivieren möchten.
- Drücken Sie die Taste OK.

Die Einstellung wird gespeichert.

Betriebsarten

Der Kaffeevollautomat kann im **Eco-Mode** oder im **Komfort-Mode** betrieben werden.

Der **Eco-Mode** ist ein Energiesparmodus. Wenn eine Zeitlang kein Getränk zubereitet wird, schaltet sich der Kaffeevollautomat in ein niedrigeres Energieniveau. Wenn dann eine Taste gedrückt wird, heizt der Kaffeevollautomat neu auf. Außerdem sind die Timerfunktionen "Einschalten um" und "Abschalten um" nicht verfügbar.

Im **Komfort-Mode** bleibt der Kaffeevollautomat aufgeheizt und alle Funktionen sind uneingeschränkt verfügbar. Der Energieverbrauch ist im Komfort-Mode deutlich höher.

Wenn der Kaffeevollautomat im Eco-Mode betrieben wird, erscheint während des Aufheizens im Display:



Wenn der Kaffeevollautomat ausgeliefert wird, ist der Eco-Mode voreingestellt.

Betriebsart einstellen

Im Display wird GETRÄNK WÄHLEN angezeigt.

- Drücken Sie die Taste OK so lange, bis im Display MENÜ erscheint.
- Drehen Sie den Drehwähler, bis im Display EINSTELLUNGEN erscheint. Drücken Sie die Taste OK.



- Wählen Sie BETRIEBSART und drücken Sie die Taste OK.
- Wählen Sie ECO-MODE, wenn Sie den Kaffeevollautomaten im Energiesparmodus betreiben möchten.

oder

- Wählen Sie KOMFORT-MODE, wenn Sie den Kaffeevollautomaten im Komfort-Mode betreiben möchten.
- Drücken Sie die Taste OK.

Die Einstellung wird gespeichert.

Das Menü EINSTELLUNGEN

Informationen anzeigen

Im Menüpunkt INFO können Sie sich die Anzahl der zubereiteten Portionen für die einzelnen Getränke anzeigen lassen.

Außerdem können Sie sehen, ob mehr als 50 Portionen bis zum nächsten Entkalken möglich sind (BEZÜGE BIS ENTKALKEN).

Im Display wird GETRÄNK WÄHLEN angezeigt.

- Drücken Sie die Taste OK so lange, bis im Display MENÜ erscheint.
- Drehen Sie den Drehwähler, bis im Display EINSTELLUNGEN erscheint. Drücken Sie die Taste OK.



- Wählen Sie INFO und drücken Sie die Taste OK.
- Drehen Sie den Drehwähler bis im Display die gewünschte Information erscheint.

Um wieder in die nächsthöhere Menüebene zu gelangen,

- drücken Sie die Taste OK.

Kaffeevollautomaten sperren

Sie können den Kaffeevollautomaten sperren, so dass unbefugte Personen, z. B. Kinder, das Gerät nicht benutzen können.

Inbetriebnahmesperre aktivieren und deaktivieren

Wenn die Inbetriebnahmesperre aktiviert ist, funktioniert die Timerfunktion "Einschalten um" **nicht**. Das Timersymbol  wird nicht angezeigt.

Im Display wird GETRÄNK WÄHLEN angezeigt.

- Drücken Sie die Taste OK so lange, bis im Display MENÜ erscheint.
- Drehen Sie den Drehwähler, bis im Display EINSTELLUNGEN erscheint. Drücken Sie die Taste OK.



- Wählen Sie INBETRIEBNAHMESPERRE und drücken Sie die Taste OK.
- Wählen Sie EIN, um die Inbetriebnahmesperre zu aktivieren.

oder

- Wählen Sie AUS, um die Inbetriebnahmesperre zu deaktivieren.
- Drücken Sie die Taste OK.

Die Einstellung wird gespeichert.

Sobald der Kaffeevollautomat ausgeschaltet wird, ist er gesperrt und es können keine Getränke zubereitet werden.

Inbetriebnahmesperre vorübergehend aufheben

Die Inbetriebnahmesperre kann vorübergehend aufgehoben werden, um z. B. Getränke zuzubereiten.

- Drücken Sie 3 Sekunden lang die Taste OK.

Nun können Sie Getränke zubereiten.

Sobald Sie den Kaffeevollautomaten ausschalten, ist das Gerät wieder gesperrt.

Werkeinstellung

Sie können die Einstellungen des Kaffeevollautomaten auf den Auslieferungszustand - die Werkeinstellung - zurücksetzen.

Die Einstellungen des Auslieferungszustands können Sie der "Übersicht der möglichen Einstellungen" entnehmen.

Folgende Einstellungen werden **nicht** zurückgesetzt:

- Sprache
- Tageszeit
- Anzahl der Getränkebezüge

Im Display wird GETRÄNK WÄHLEN angezeigt.

- Drücken Sie die Taste OK so lange, bis im Display MENÜ erscheint.
- Drehen Sie den Drehwähler, bis im Display EINSTELLUNGEN erscheint. Drücken Sie die Taste OK.

EINSTELLUNGEN
< WERKEINSTELLUNG >

- Wählen Sie WERKEINSTELLUNG und drücken Sie die Taste OK.
- Drehen Sie den Drehwähler, bis im Display ZURÜCKSETZEN erscheint. Drücken Sie die Taste OK.

Die Einstellungen werden auf den Auslieferungszustand zurückgesetzt.

Das Menü EINSTELLUNGEN

Messeschaltung

Für den privaten Gebrauch benötigen Sie diese Funktion nicht.

Der Kaffeevollautomat kann mit der Funktion "Messeschaltung" im Handel oder in Ausstellungsräumen präsentiert werden. Dabei wird das Gerät beleuchtet, aber es können keine Getränke zubereitet oder Aktionen ausgeführt werden.

Messeschaltung aktivieren

Wenn Sie die Messeschaltung aktivieren, können Sie den Kaffeevollautomaten nicht mit der Ein-/Aus-Taste  ausschalten.

- Drücken Sie die Ein-/Aus-Taste , um das Gerät auszuschalten (Standby).
- Drücken Sie die Taste OK, um MENÜ aufzurufen.
- Wählen Sie das Menü EINSTELLUNGEN und drücken die Taste OK.
- Wählen Sie MESSESCHALTUNG und drücken Sie die Taste OK.
- Drehen Sie den Drehwähler, bis im Display JA erscheint. Drücken Sie die Taste OK.

Im Display erscheint:

MESSESCHALTUNG
NUR FÜR FACHHÄNDLER

- Drücken Sie die Taste OK.
- Befolgen Sie die weiteren Anweisungen im Display.

- Bestätigen Sie die Meldungen MESSESCHALTUNG IST AKTIVIERT und GERÄT HEIZT NICHT mit der Taste OK.

Die Messeschaltung ist aktiv.

Messeschaltung deaktivieren

- Schalten Sie den Kaffeevollautomaten über den Netzschalter aus. Warten Sie kurz, bevor Sie das Gerät wieder einschalten.
- Drücken Sie die Taste OK, um MENÜ aufzurufen.
- Wählen Sie das Menü EINSTELLUNGEN und drücken die Taste OK.
- Wählen Sie MESSESCHALTUNG und drücken Sie die Taste OK.
- Drehen Sie den Drehwähler, bis im Display NEIN erscheint. Drücken Sie die Taste OK.

Im Display erscheint:

MESSESCHALTUNG AKTIV
NUR FÜR FACHHÄNDLER

- Drücken Sie die Taste OK.
- Befolgen Sie die weiteren Anweisungen im Display.
- Bestätigen Sie die Meldungen MESSESCHALTUNG IST DEAKTIVIERT und GERÄT HEIZT WIEDER mit der Taste OK.

Die Messeschaltung ist deaktiviert.

Überblick

Reinigen Sie den Kaffeevollautomaten regelmäßig, um Keimbildung zu verhindern.

Empfohlener Zeitintervall	Was muss ich tun?
Täglich, nach jeder Milchzubereitung, wenn mehr als 1 Stunde zwischen den Milchzubereitungen liegt	Milchsystem spülen
Täglich (bevor Sie den Kaffeevollautomaten ausschalten)	Wassertank reinigen
	Satzbehälter reinigen
	Abtropfschale und Abtropfblech reinigen
	Edelstahl-Milchbehälter reinigen (je nach Modell im Lieferumfang)
1 x wöchentlich	Milchsystem reinigen
	Brüheinheit entnehmen und von Hand spülen
Ca. alle 200 Portionen	Brüheinheit entfetten (mit Reinigungstablette)
Je nach Wasserhärte	Kaffeevollautomaten entkalken
Bei Bedarf	Bohnenbehälter reinigen
	Gehäuse reinigen (besonders direkt nach der Entkalkung)

Einige Teile des Kaffeevollautomaten sind spülmaschinengeeignet. Wenn diese Teile häufig in der Spülmaschine gereinigt werden, können sie sich durch Lebensmittelreste z. B. Tomatenreste verfärben, oder die Beschichtung kann beschädigt werden.

von Hand reinigen

- Brüheinheit
- Abtropfschale
- Aromadeckel des Bohnenbehälters
- Edelstahl-Milchbehälter (je nach Modell im Lieferumfang)

geeignet für die Spülmaschine

- Satzbehälter
- Abtropfblech
- Wassertank
- integrierter Cappuccinatore mit Milchschauch

Reinigen und Pflegen

 **Verbrennungsgefahr an heißen Bauteilen oder durch heiße Flüssigkeiten!**

Lassen Sie den Kaffeevollautomaten abkühlen, bevor Sie ihn reinigen. Beachten Sie, dass das Wasser in der Abtropfschale sehr heiß sein kann.

Verwenden Sie keinen Dampfreiniger. Der Dampf kann einen Kurzschluss verursachen.

Um Beschädigungen der Oberflächen zu vermeiden, verwenden Sie bei der Reinigung keine

- soda-, ammoniak-, säure- oder chloridhaltige Reinigungsmittel,
- lösemittelhaltige Reinigungsmittel,
- kalklösende Reinigungsmittel,
- Edelstahl-Reinigungsmittel,
- Geschirrspülmaschinen-Reiniger,
- Backofenreiniger,
- scheuernde Reinigungsmittel, wie Scheuerpulver, Scheuermilch und Putzsteine,
- scheuernde harte Schwämme, wie z. B. Topfchwämme und Bürsten oder gebrauchte Schwämme, die noch Reste von Scheuermitteln enthalten,
- Schmutzradierer,
- scharfe Metallschaber.

Im Menü PFLEGE können Sie die verschiedenen Pflegeprogramme aufrufen und Pflege-Einstellungen verändern.

Menü PFLEGE aufrufen

- Drücken Sie die Taste OK länger als 2 Sekunden.



- Drehen Sie den Drehwähler bis im Display PFLEGE erscheint.
- Drücken Sie die Taste OK.

TIPP Wenn der Kaffeevollautomat über die Ein-/Aus-Taste  ausgeschaltet wurde, können Sie auch im Standby das Menü PFLEGE aufrufen. Drücken Sie dazu die Taste OK länger als 2 Sekunden.

Leitungen spülen

Beim Einschalten spült der Kaffeevollautomat. Dadurch werden die Kaffeeleitungen mit heißem Spülwasser vorgewärmt und Sie können sofort aromatische Kaffeegetränke zubereiten.

Wenn ein Kaffeegetränk zubereitet wurde, spült der Kaffeevollautomat auch beim Ausschalten. So werden eventuell vorhandene Kaffeereste entfernt.

Leitungen manuell spülen

Im Display wird GETRÄNK WÄHLEN angezeigt.

- Drücken Sie die Taste OK so lange, bis im Display MENÜ erscheint.
- Drehen Sie den Drehwähler, bis im Display PFLEGE erscheint. Drücken Sie die Taste OK.
- Wählen Sie SYSTEM SPÜLEN und drücken Sie die Taste OK.

Im Display erscheint:



- Drücken Sie die Taste OK.

Die Leitungen werden gespült. Das Spülwasser läuft aus dem Zentralauslauf.

Milchsystem spülen

Achten Sie darauf, dass Sie die milchführenden Teile sorgfältig und regelmäßig reinigen.

Milch enthält von Natur aus Keime, die sich bei ungenügender Reinigung stark vermehren. Verunreinigungen im Gerät können die Gesundheit gefährden.

Das Milchsystem besteht aus dem integrierten Cappuccinatore im Zentralauslauf und dem Milchschauch.

Sie sollten nach jeder Milchzubereitung das **Milchsystem spülen**, spätestens aber, wenn mehr als eine Stunde zwischen den Milchzubereitungen liegt. Die Milchleitungen können durch Milchreste verstopfen.

Das Spülen ersetzt nicht das **Reinigen des Milchsystems**.

Wenn Milch zubereitet wurde, erinnert Sie der Kaffeevollautomat beim Ausschalten daran, das Milchsystem zu spülen.

TIPP Stellen Sie ein geeignetes Gefäß unter den Zentralauslauf.

Im Display wird GETRÄNK WÄHLEN angezeigt.

- Drücken Sie die Taste OK so lange, bis im Display MENÜ erscheint.
- Drehen Sie den Drehwähler, bis im Display PFLEGE erscheint. Drücken Sie die Taste OK.
- Wählen Sie MILCHSYSTEM SPÜLEN und drücken Sie die Taste OK.

Reinigen und Pflegen

Im Display erscheint:

MILCHSYSTEM SPÜLEN
STARTEN

- Drücken Sie die Taste OK.

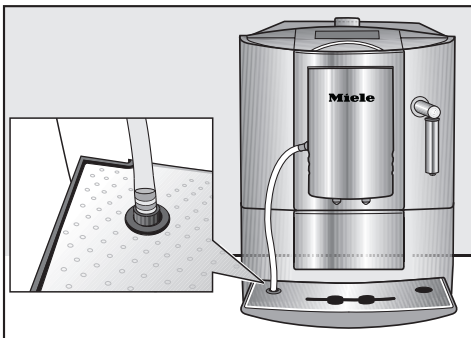

- Stecken Sie den Milchschlauch in die linke Öffnung im Abtropfblech, wenn Sie dazu aufgefordert werden.
- Drücken Sie die Taste OK.

Das Milchsystem wird gespült.

Milchsystem reinigen

Achten Sie darauf, dass Sie die milchführenden Teile sorgfältig und regelmäßig reinigen.

Milch enthält von Natur aus Keime, die sich bei ungenügender Reinigung stark vermehren. Verunreinigungen im Gerät können die Gesundheit gefährden.

Sie haben dazu zwei Möglichkeiten:

- Sie können den integrierten Cappuccinatore entnehmen, zerlegen und in der Spülmaschine oder von Hand mit warmem Wasser und etwas Spülmittel reinigen.
- Oder Sie reinigen das Milchsystem mit dem Pflegeprogramm MILCHSYSTEM REINIGEN und dem Miele Reiniger für Milchleitungen.

Der Kaffeevollautomat erinnert Sie zum richtigen Zeitpunkt daran, das Milchsystem zu reinigen.

Im Display erscheint:

MILCHSYSTEM
REINIGEN

- Drücken Sie die Taste OK.

Wenn Sie die Meldung MILCHSYSTEM REINIGEN mit der Taste OK bestätigen, wird der interne Zähler für das Reinigungsintervall zurückgesetzt.

Sie werden **nicht** erneut daran erinnert.

- Reinigen Sie das Milchsystem.

Milchsystem zerlegen und reinigen

Sie können das Milchsystem in der Spülmaschine oder von Hand mit warmem Wasser und etwas Spülmittel reinigen.

Für eine gründliche Reinigung legen Sie die Einzelteile in die Spülmaschine.

- Schieben Sie den Zentralauslauf ganz nach unten.

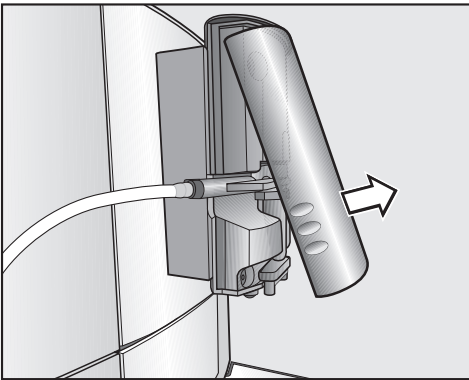

- Nehmen Sie die Abdeckung nach vorn ab.

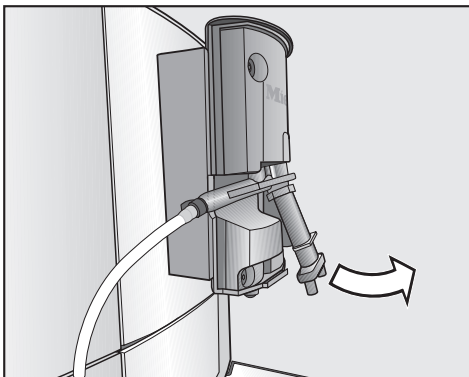

- Ziehen Sie den integrierten Cappuccinatore nach vorn ab.

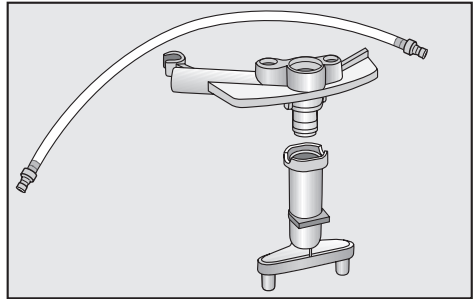

- Zerlegen Sie den integrierten Cappuccinatore. Reinigen Sie alles gründlich.

Wenn der Milchschauch verstopft ist, reinigen Sie diesen mit der mitgelieferten Reinigungsbürste unter fließendem Wasser.

- Stecken Sie dazu die Reinigungsbürste in den Milchschauch. Bewegen Sie die Bürste vor und zurück, bis sich keine Milchreste mehr im Milchschauch befinden.

Reinigen und Pflegen

Nun setzen Sie den Cappuccinatore wieder zusammen:

- Setzen Sie den integrierten Cappuccinatore zusammen.

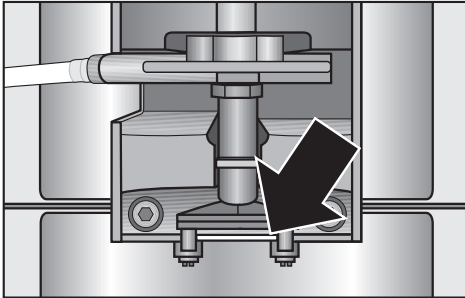

- Schieben Sie den integrierten Cappuccinatore in den Zentralauslauf. Drücken Sie kräftig bis das Auslaufteil unten mit der Auslaufkante abschließt.
- Setzen Sie die Edelstahlabdeckung wieder auf und schieben Sie den Zentralauslauf nach oben.

Milchsystem mit dem Reiniger für Milchleitungen reinigen

Das Reinigungspulver für das Milchsystem wurde speziell für diesen Kaffeefullautomaten entwickelt. Sie erhalten den Reiniger für Milchleitungen im Miele Fachhandel, beim Miele Kundendienst oder im Miele Webshop.

Im Display wird GETRÄNK WÄHLEN angezeigt.

- Stellen Sie ein geeignetes Gefäß unter den Zentralauslauf.
- Geben Sie das Reinigungspulver in ein Gefäß mit ca. 150 ml lauwarmen Wasser. Stellen Sie das Gefäß neben den Kaffeefullautomaten.

- Drücken Sie die Taste OK so lange, bis im Display MENÜ erscheint.
- Drehen Sie den Drehwähler, bis im Display PFLEGE erscheint. Drücken Sie die Taste OK.
- Wählen Sie MILCHSYSTEM REINIGEN und drücken Sie die Taste OK.
- Wählen Sie STARTEN und drücken Sie die Taste OK.

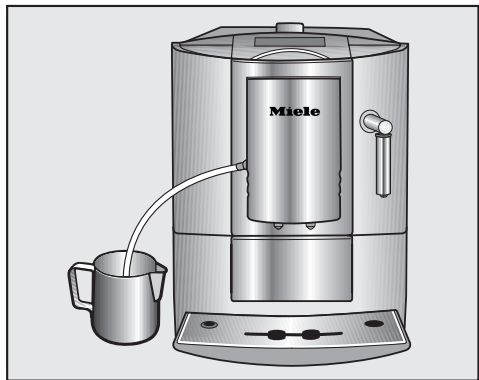

- Hängen Sie den Milchschlauch in den Behälter, wenn Sie dazu im Display aufgefordert werden. Achten Sie darauf, dass der Milchschlauch ausreichend tief in die Reinigungslösung getaucht ist.
- Wenn im Display VORGANG ABGESCHLOSSEN steht, drücken Sie die Taste OK.

Das Milchsystem ist gereinigt.

Edelstahl-Milchbehälter reinigen

(je nach Modell im Lieferumfang)

Sie sollten den Milchbehälter täglich zerlegen und reinigen.

- Reinigen Sie alle Teile **ausschließlich von Hand** mit warmem Wasser und etwas Spülmittel. Verwenden Sie bei Bedarf die mitgelieferte Reinigungsbürste, um alle Milchreste zu entfernen.
- Spülen Sie alle Teile sorgfältig unter fließendem Wasser nach. Spülmittelreste können den Geschmack der Milch und die Qualität des Milchschaums beeinträchtigen. Trocknen Sie alle Teile.
- Setzen Sie den Milchbehälter wieder zusammen.

Wassertank

Wechseln Sie das Wasser täglich, um Keimbildung vorzubeugen.

Achten Sie darauf, dass das Ventil, die untere Fläche des Wassertanks und die Abstellfläche am Kaffeefullautomaten sauber sind. Nur so kann der Wassertank richtig eingesetzt werden.

- Reinigen Sie den Wassertank in der Spülmaschine oder von Hand mit warmem Wasser und etwas Spülmittel. Trocknen Sie den Wassertank.
- Reinigen und trocknen Sie die Abstellfläche am Kaffeefullautomaten sorgfältig, vor allem die Vertiefungen.

Reinigen und Pflegen

Abtropfblech

- Nehmen Sie das Abtropfblech aus der Abtropfschale.
- Reinigen Sie das Abtropfblech in der Spülmaschine oder von Hand mit warmem Wasser und etwas Spülmittel.
- Trocknen Sie das Abtropfblech.

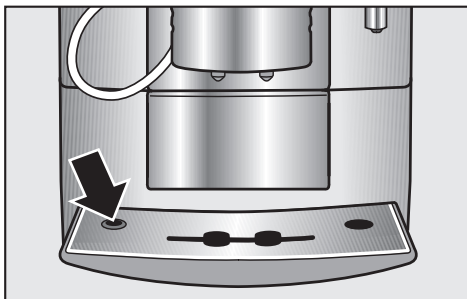

- Setzen Sie das Abtropfblech wieder in die Abtropfschale. Achten Sie darauf, dass sich die Aufnahme Milchschlauch links befindet.

Abtropfschale und Satzbehälter

Reinigen Sie die Abtropfschale und den Satzbehälter **täglich**, um Geruchsbildung und Schimmel zu verhindern.

Der Satzbehälter befindet sich in der Abtropfschale.

Der Kaffeevollautomat meldet über das Display, wenn die Abtropfschale oder/und der Satzbehälter voll sind und geleert werden müssen. Entleeren Sie dann die Abtropfschale **und** den Satzbehälter.

TIPP Falls der Kaffeevollautomat gerade gespült wurde, warten Sie einige Zeit, bevor Sie die Abtropfschale aus dem Gerät nehmen. Spülwasser läuft nach.

Abtropfschale

- Schieben Sie den Zentralauslauf ganz nach oben.
- Ziehen Sie die Abtropfschale mit dem Satzbehälter vorsichtig aus dem Kaffeevollautomaten.
- Leeren Sie die Abtropfschale **und** den Satzbehälter.
- Reinigen Sie die Abtropfschale **von Hand** mit warmem Wasser und etwas Spülmittel. Reinigen Sie gegebenenfalls auch den Satzbehälter (siehe "Satzbehälter").
- Trocknen Sie die Abtropfschale.

Achten Sie besonders darauf, dass die Metallplättchen (Kontakte) an der Abtropfschale sauber und trocken sind. Nur mit sauberen und trockenen Metallplättchen funktioniert die Erkennung, ob die Abtropfschale voll ist.

- Reinigen Sie den Innenraum unter der Abtropfschale.
- Setzen Sie den Satzbehälter in die Abtropfschale. Schieben Sie die Abtropfschale in den Kaffeevollautomaten.

Achten Sie darauf, die Abtropfschale bis zum Anschlag in das Gerät zu schieben.

Satzbehälter

Im Satzbehälter befindet sich meist auch etwas Restwasser aus dem Spülvorgang.

- Schieben Sie den Zentralauslauf ganz nach oben.

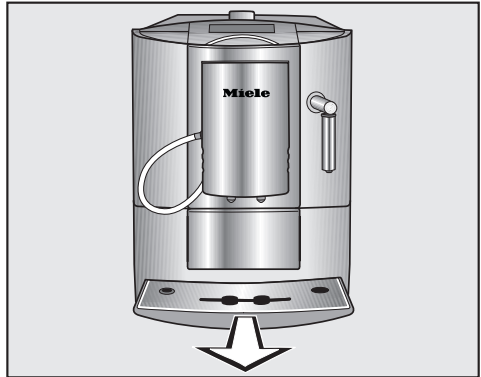

- Ziehen Sie die Abtropfschale mit dem Satzbehälter vorsichtig aus dem Kaffeevollautomaten.
- Leeren Sie den Satzbehälter und gegebenenfalls die Abtropfschale. Entsorgen Sie den Kaffeesatz im Biomüll oder auf dem Kompost.
- Reinigen Sie den Satzbehälter in der Spülmaschine oder von Hand mit warmem Wasser und etwas Spülmittel. Reinigen Sie gegebenenfalls auch die Abtropfschale (siehe "Abtropfschale").
- Trocknen Sie den Satzbehälter.
- Setzen Sie den Satzbehälter in die Abtropfschale und schieben die Abtropfschale in den Kaffeevollautomaten.

Reinigen und Pflegen

Bohnenbehälter und Pulverschacht

 Schalten Sie den Kaffeevollautomaten vor der Reinigung am Netzschalter aus.

TIPP Saugen Sie den Bohnenbehälter und den Pulverschacht mit einem Staubsauger aus, um Kaffeereste zu entfernen.

- Öffnen Sie den Deckel auf der rechten Seite des Kaffeevollautomaten. Nehmen Sie den Aromadeckel des Bohnenbehälters ab.
- Entfernen Sie die vorhandenen Kaffeebohnen.
- Reinigen Sie den Bohnenbehälter mit einem trockenen, weichen Tuch.

Nun können Sie wieder Kaffeebohnen in den Bohnenbehälter füllen.

- Setzen Sie den Aromadeckel des Bohnenbehälters ein.

Reinigen Sie bei Bedarf den Pulverschacht für Kaffeepulver:

- Öffnen Sie den Deckel des Pulverschachts.
- Entfernen Sie die vorhandenen Kaffeepulverreste.
- Schließen Sie den Deckel des Pulverschachts.
- Schließen Sie den Deckel auf der rechten Seite des Kaffeevollautomaten.

Brüheinheit

Reinigen Sie die Brüheinheit ausschließlich **von Hand mit warmem Wasser** ohne Reinigungsmittel. Die beweglichen Teile der Brüheinheit sind gefettet. Reinigungsmittel beschädigen die Brüheinheit.

Reinigen Sie die Brüheinheit einmal wöchentlich.

Brüheinheit entnehmen und von Hand spülen

Sie können die Brüheinheit zum Reinigen entnehmen. Dazu

- klappen Sie die beiden Laschen auf der rechten Seite des Kaffeevollautomaten aus. Drehen Sie die Laschen um 90° nach rechts. Öffnen Sie die Tür.

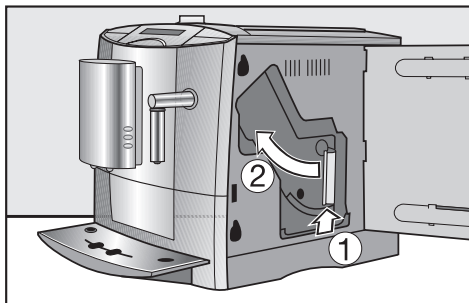

- Drücken Sie die Taste unten am Griff der Brüheinheit ①, und drehen Sie dabei den Griff nach links ②.

Reinigen und Pflegen

- Ziehen Sie die Brühseinheit vorsichtig aus dem Kaffeevollautomaten.

Wenn sich die Brühseinheit nicht oder nur schwer herausziehen lässt, befindet sie sich nicht in der Grundstellung (siehe "Was tun, wenn ... ?").

Wenn Sie die Brühseinheit herausgezogen haben, verändern Sie **nicht** die Position des Griffs an der Brühseinheit.

Die Brühseinheit verstellt sich dabei und lässt sich nicht mehr in den Kaffeevollautomaten einschieben.

- Reinigen Sie die Brühseinheit **von Hand unter fließendem warmem Wasser** ohne Reinigungsmittel.

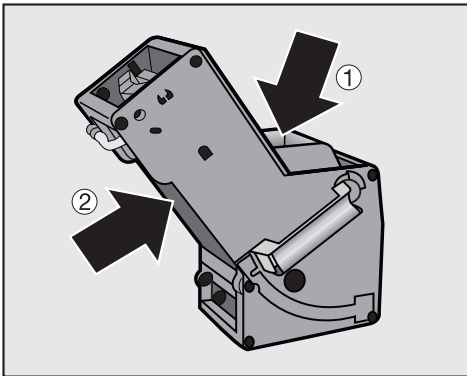

- Reiben Sie die Kaffeereste von den Sieben ab. Ein Sieb befindet sich im Trichter ①, das zweite links neben dem Trichter ②.
- Trocknen Sie den Trichter ①, damit kein Kaffeepulver bei der nächsten Kaffeezubereitung im Trichter kleben bleibt.

- Reinigen Sie den Innenraum des Kaffeevollautomaten. Entfernen Sie trockene Kaffeepulverreste mit einem Staubsauger.

Gehen Sie in umgekehrter Reihenfolge vor, um die Brühseinheit wieder einzubauen:

- Schieben Sie die Brühseinheit gerade in den Kaffeevollautomaten.

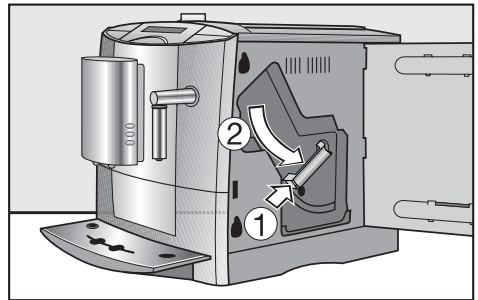

- Drücken Sie auf die Taste unten am Griff der Brühseinheit ① und drehen Sie dabei den Griff nach rechts ②.
- Schließen Sie die Tür. Drehen Sie die beiden Laschen um 90° nach links. Klappen Sie die Laschen wieder ein.

Reinigen und Pflegen

Brüheinheit reinigen

Je nach Fettgehalt der verwendeten Kaffeesorte kann die Brüheinheit schneller verstopfen. Reinigen Sie deshalb die Brüheinheit mit den mitgelieferten Reinigungstabletten.

Die Reinigungstabletten zum Entfetten der Brüheinheit wurden speziell für den Kaffeevollautomaten entwickelt. Sie erhalten die Reinigungstabletten im Miele Fachhandel, beim Miele Kundendienst oder im Miele Webshop.

Nach 200 Portionen erscheint im Display BRÜHEINHEIT REINIGEN. Diese Meldung erscheint so lange im Display, bis die Brüheinheit entfettet wird.

Der Reinigungsvorgang dauert ca. 10 Minuten.

Es ist wichtig, dass Sie die Brüheinheit regelmäßig entfetten.

- Drücken Sie die Taste OK so lange, bis im Display MENÜ erscheint.
- Drehen Sie den Drehwähler, bis im Display PFLEGE erscheint. Drücken Sie die Taste OK.
- Wählen Sie BRÜHEINHEIT REINIGEN und drücken Sie die Taste OK.
- Drehen Sie den Drehwähler bis im Display STARTEN erscheint. Drücken Sie die Taste OK.

Im Display erscheinen verschiedene Anweisungen, um die Brüheinheit zu entfetten.

TIPP Stellen Sie ein geeignetes Gefäß unter den Zentralauslauf. Dann müssen Sie die Abtropfschale nicht so häufig leeren.

Wenn im Display REINIGUNGSTABLETTE IN PULVERSCHACHT erscheint:

- Öffnen Sie den Deckel auf der rechten Seite des Kaffeevollautomaten.

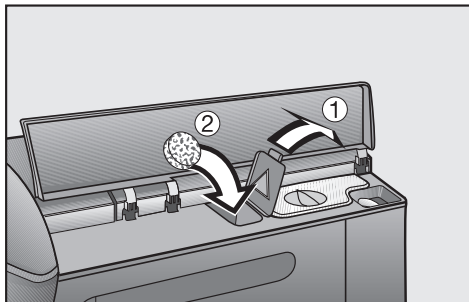

- Nun öffnen Sie den Deckel des Pulverschachts ①. Geben Sie die Reinigungstablette zum Entfetten in den Pulverschacht ②.
- Schließen Sie beide Deckel.
- Befolgen Sie die weiteren Anweisungen im Display.
- Wenn im Display VORGANG ABGESCHLOSSEN steht, drücken Sie die Taste OK.

Die Brüheinheit ist entfettet.

Gehäuse

Entfernen Sie Verschmutzungen am Gehäuse sofort. Die Oberflächen können sich verfärben oder verändern, wenn Verschmutzungen länger einwirken.

Achten Sie darauf, dass kein Wasser hinter das Display gelangt!

Alle Oberflächen sind kratzempfindlich und können sich verfärben, wenn sie mit ungeeigneten Reinigungsmitteln in Berührung kommen.

Reiben Sie **nicht** mit einem Geschirrtuch oder Ähnlichem über die matte Oberfläche der schwarzen Geräte. Die Oberfläche kann sich verändern - dunkler und glänzender werden.

Achten Sie darauf, dass eventuelle Spritzer beim Entkalken sofort abgewischt werden!

- Schalten Sie den Kaffeevollautomaten mit der Ein-/Aus-Taste  aus.
- Reinigen Sie das Gehäuse mit einem sauberen, weichen Schwammtuch und warmem Wasser mit etwas Handspülmittel.

TIPP Sie können das Gehäuse auch mit dem Miele Mikrofaser Tuch reinigen.

Entkalken

Der Kaffeevollautomat verkalkt durch den Gebrauch. Wie schnell das Gerät verkalkt, hängt vom Härtegrad des verwendeten Wassers ab. Die Kalkrückstände müssen regelmäßig entfernt werden.

Sie werden vom Gerät durch den Entkalkungsvorgang geführt. Im Display erscheinen verschiedene Meldungen, z. B. werden Sie aufgefordert, die Abtropfschale zu leeren oder den Wassertank zu füllen.

Das Entkalken ist **zwingend** und dauert ca. 30 Minuten.

Während des Entkalkungsvorgangs läuft Wasser mit Entkalkungsmittel aus dem Heißwasserauslauf. Es folgt eine Einwirkzeit, danach läuft wieder etwas Wasser mit Entkalkungsmittel aus usw.

Der Kaffeevollautomat fordert Sie über das Display rechtzeitig auf, das Gerät zu entkalken. Im Display erscheint ENT-KALKUNG IN 50 BEZÜGEN. Der Kaffeevollautomat zeigt die verbleibende Anzahl der Bezüge bis zum Entkalken bei jeder Getränkezubereitung an.

- Um diese Meldung zu bestätigen, drücken Sie die Taste OK.

Wenn die Anzahl der verbleibenden Bezüge gleich 0 ist, wird der Kaffeevollautomat blockiert. Im Display erscheint ENTKALKUNG STARTEN.

Sie können den Kaffeevollautomaten ausschalten, wenn Sie das Gerät zu diesem Zeitpunkt nicht entkalken möchten. Getränke können Sie erst wieder nach dem Entkalken zubereiten.

TIPP Stellen Sie ein geeignetes Gefäß unter den Zentralauslauf. Dann müssen Sie die Abtropfschale nicht so häufig leeren.

Entkalken nach Aufforderung im Display

- Um den Entkalkungsvorgang direkt zu starten, drücken Sie die Taste OK.

Der Entkalkungsvorgang kann nicht abgebrochen werden. Der Vorgang muss vollständig durchgeführt werden.

Entkalkungslösung herstellen

Die beiliegenden Entkalkungstabletten wurden speziell für den Kaffeevollautomaten entwickelt. Sie erhalten weitere Entkalkungstabletten im Miele Fachhandel oder beim Miele Kundendienst.

Sie benötigen für den Entkalkungsvorgang eine Entkalkungstablette.

Verwenden Sie zum Entkalken ausschließlich die Miele Entkalkungstabletten. Andere Entkalkungsmittel können den Kaffeevollautomaten beschädigen und den Geschmack beeinträchtigen.

- Füllen Sie den Wassertank bis zur Markierung "0.5 l" mit lauwarmem Wasser.
- Geben Sie **1** Entkalkungstablette in das Wasser.

Beachten Sie das Mischungsverhältnis für die Entkalkungstabletten. Es ist wichtig, dass Sie nicht weniger Wasser in den Wassertank füllen. Der Entkalkungsvorgang wird sonst vorzeitig abgebrochen.

- Setzen Sie den Wassertank wieder ein.

Im Display erscheinen verschiedene Meldungen.

- Befolgen Sie die Anweisungen, die im Display erscheinen.

Wenn im Display WASSERTANK FÜLLEN UND EINSETZEN erscheint,

- spülen Sie den Wassertank sorgfältig mit klarem Wasser aus. Achten Sie darauf, dass keine Entkalkungsmittelreste im Wassertank zurückbleiben. Füllen Sie bis zur Markierung "max." sauberes Trinkwasser ein.

Der Entkalkungsvorgang ist beendet, wenn im Display VORGANG ABGESCHLOSSEN erscheint.

- Drücken Sie die Taste OK.
- Leeren Sie zum Abschluss die Abtropfschale.

Nun ist der Kaffeevollautomat entkalkt und Sie können wieder Getränke zubereiten.

Achten Sie darauf, dass eventuelle Spritzer beim Entkalken sofort abgewischt werden! Die Oberflächen können beschädigt werden.

Sie sollten nach dem Entkalken auch den Wassertank und die Abtropfschale sorgfältig reinigen, um alle Entkalkungsmittelreste zu entfernen.

Entkalken im Menü PFLEGE aufrufen

- Drücken Sie die Taste OK so lange, bis im Display MENÜ erscheint.
- Drehen Sie den Drehwähler, bis im Display PFLEGE erscheint. Drücken Sie die Taste OK.
- Wählen Sie ENTKALKEN und drücken Sie die Taste OK.

Im Display erscheint:



Der Entkalkungsvorgang kann nicht abgebrochen werden. Der Vorgang muss vollständig durchgeführt werden.

- Drücken Sie die Taste OK.

Die Entkalkung wird gestartet.

Was tun, wenn . . . ?

 Achtung! Öffnen Sie auf keinen Fall das Gehäuse!

Wartungsarbeiten und Reparaturen dürfen ausschließlich vom Hersteller autorisierte Fachkräfte durchführen. Durch unsachgemäße Wartungsarbeiten oder Reparaturen können erhebliche Gefahren für den Benutzer entstehen, für die der Hersteller nicht haftet.





Sie können die meisten Störungen und Fehler selbst beheben.

In einigen Fällen erscheint eine entsprechende Meldung im Display. Befolgen Sie die Aufforderungen im Display, um die "Störung" zu beheben.

Andere Störungen und Fehler, die beim täglichen Betrieb auftreten können, finden Sie in diesem Kapitel.

In vielen Fällen können Sie sich selbst helfen, ohne den Kundendienst rufen zu müssen.

Meldungen im Display

Meldung	Ursache und Behebung
FEHLER - 1 FEHLER - 2 FEHLER - 82	<p>Der Kaffeevollautomat ist überhitzt.</p> <ul style="list-style-type: none">■ Schalten Sie den Kaffeevollautomaten über die Ein-/Aus-Taste  aus. Warten Sie 1 Stunde, bevor Sie das Gerät wieder einschalten.■ Wenn die Fehlermeldung danach erneut im Display erscheint, rufen Sie den Kundendienst!
FEHLER - 28	<p>Im Schacht für Kaffeepulver ist zu viel Kaffeepulver.</p> <p>Wenn mehr als ein gestrichener Kaffeelöffel gemahlenes Kaffeepulver in den Pulverschacht gegeben wird, kann die Brüheinheit das Kaffeepulver nicht pressen. Das Kaffeepulver wird in den Satzbehälter geleert und im Display erscheint die Fehlermeldung.</p> <ul style="list-style-type: none">■ Schalten Sie den Kaffeevollautomaten über die Ein-/Aus-Taste  aus. Warten Sie 2 Minuten, bevor Sie das Gerät wieder einschalten.
FEHLER - 73	<p>Die Brüheinheit kann nicht in die Grundposition fahren.</p> <ul style="list-style-type: none">■ Schalten Sie den Kaffeevollautomaten über die Ein-/Aus-Taste  aus.■ Drücken Sie die Tasten  und  gleichzeitig. Danach drücken Sie zweimal die Taste OK. <p>Der Antrieb der Brüheinheit wird initialisiert und fährt in die Grundposition.</p> <p>Wenn die Fehlermeldung danach erneut im Display erscheint,</p> <ul style="list-style-type: none">■ rufen Sie den Kundendienst.

Was tun, wenn . . . ?

Meldung	Ursache und Behebung
FEHLER - 74	<ul style="list-style-type: none">■ Schalten Sie das Gerät aus und nach kurzer Zeit wieder an. <p>Wenn die Fehlermeldung danach erneut im Display erscheint,</p> <ul style="list-style-type: none">■ rufen Sie den Kundendienst.
Obwohl die Abtropfschale geleert wurde, erscheint im Display: ABTROPFSCHALE LEEREN	Die Abtropfschale ist nicht korrekt eingesetzt. <ul style="list-style-type: none">■ Schieben Sie die Abtropfschale in den Kaffeevollautomaten, bis sie einrastet. oder Die Kontakte sind verschmutzt. <ul style="list-style-type: none">■ Reinigen Sie die Kontakte und trocknen Sie sie gut ab. oder <ul style="list-style-type: none">■ Die Sensierung für die Abtropfschale funktioniert nicht.■ Schalten Sie den Kaffeevollautomaten über den Netzschalter aus und wieder ein.■ Wenn die Fehlermeldung danach erneut im Display erscheint, rufen Sie den Kundendienst!
Pumpgeräusche sind zu hören und im Display erscheint: WASSERTANK FÜLLEN UND EINSETZEN	Der Wassertank ist leer, während der Kaffeevollautomat Wasser pumpt. In den Leitungen des Kaffeevollautomaten befindet sich Luft. <ul style="list-style-type: none">■ Füllen Sie frisches, kaltes Trinkwasser in den Wassertank. Im Display erscheint SYSTEM WIRD GEFÜLLT - STARTEN. <ul style="list-style-type: none">■ Drücken Sie die Taste OK.

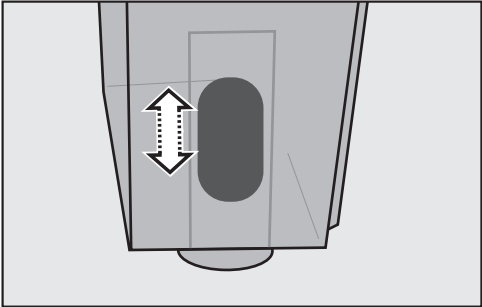
Meldung	Ursache und Behebung
<p>Obwohl der Wassertank gefüllt ist, erscheint im Display:</p> <p>WASSERTANK FÜLLEN UND EINSETZEN</p>	<p>Der Wassertank ist nicht richtig eingesetzt.</p> <ul style="list-style-type: none">■ Nehmen Sie den Wassertank heraus und setzen Sie ihn wieder ein. <p>Wenn die Fehlermeldung weiterhin im Display erscheint,</p> <ul style="list-style-type: none">■ leeren Sie den Wassertank.  <ul style="list-style-type: none">■ Prüfen Sie durch Schütteln des Wassertanks, ob der Schwimmer sich bewegen lässt.■ Füllen Sie den Wassertank und setzen ihn wieder ein. <p>Wenn die Fehlermeldung anschließend noch immer im Display steht, rufen Sie den Kundendienst!</p>
<p>Die Zubereitung wird unterbrochen und im Display erscheint:</p> <p>ABBRUCH WASSERTANK LEER</p>	<p>Im Wassertank ist nicht mehr genügend Wasser.</p> <ul style="list-style-type: none">■ Füllen Sie den Wassertank.■ Drücken Sie die Taste OK. <p>Im Display erscheint AUSGABE FORTSETZEN - JA ✓.</p> <ul style="list-style-type: none">■ Drücken Sie die Taste OK, um die Zubereitung fortzusetzen, oder wählen Sie NEIN, um die Zubereitung abzubrechen.

Was tun, wenn . . . ?

Meldung	Ursache und Behebung
<p>Im Display erscheint wiederholt SYSTEM WIRD GEFÜLLT - STARTEN</p>	<p>Der Kaffeevollautomat ist verkalkt oder/und die Siebe der Brüheinheit sind verstopft.</p> <ul style="list-style-type: none"> ■ Schalten Sie den Kaffeevollautomaten über die Ein-/Aus-Taste  aus. ■ Drücken Sie 2 Sekunden die Taste OK und rufen Sie PFLEGE - ENTKALKEN auf. ■ Entkalken Sie den Kaffeevollautomaten. ■ Entnehmen Sie die Brüheinheit und reinigen Sie diese unter fließendem Wasser (siehe "Brüheinheit"). <p>Wenn die Fehlermeldung danach erneut im Display steht,</p> <ul style="list-style-type: none"> ■ entfetten Sie die Brüheinheit (siehe "Brüheinheit"). <p>Wenn die Fehlermeldung anschließend noch immer im Display steht,</p> <ul style="list-style-type: none"> ■ rufen Sie den Kundendienst!
<p>Im Display erscheint nach dem Einschalten MILCHSYSTEM SPÜLEN</p>	<p>Das Milchsystem wurde vor dem letzten Ausschalten nicht gespült.</p> <ul style="list-style-type: none"> ■ Spülen Sie das Milchsystem (siehe "Milchsystem spülen").
<p>Im Display erscheint MILCHSYSTEM REINIGEN</p>	<p>Das Milchsystem muss gereinigt werden.</p> <ul style="list-style-type: none"> ■ Bestätigen Sie die Meldung mit der Taste OK. ■ Reinigen Sie das Milchsystem (siehe "Milchsystem reinigen").
<p>Im Display erscheint MESSESCHALTUNG IST AKTIVIERT oder MESSESCHALTUNG AKTIV FUNKTION DEAKTIVIERT</p>	<p>Die Messeschaltung zur Präsentation des Kaffeevollautomaten beim Händler oder in Ausstellungsräumen wurde aktiviert.</p> <ul style="list-style-type: none"> ■ Deaktivieren Sie die Messeschaltung (siehe "Messeschaltung").

Nicht zufriedenstellendes Ergebnis

Störung	Ursache und Behebung
Aus dem Zentralauslauf läuft nur Wasser, obwohl ein Kaffeegetränk zubereitet werden soll.	<p>Der Deckel des Schachts für Kaffeepulver wurde geöffnet und wieder geschlossen, ohne dass Kaffeepulver eingefüllt wurde. Anschließend wurde bei der Abfrage PULVERKAF-FEE die Option JA ausgewählt.</p> <ul style="list-style-type: none">■ Wählen Sie bei der Abfrage PULVERKAF-FEE die Option NEIN, wenn Sie kein Kaffeepulver eingefüllt haben. <p>oder</p> <p>Im Mahlwerk haben sich Kaffeebohnen verklemmt.</p> <ul style="list-style-type: none">■ Schalten Sie den Kaffeevollautomaten über den Netzschalter aus.■ Entfernen Sie alle Kaffeebohnen aus dem Bohnenbehälter. Verwenden Sie gegebenenfalls einen Staubsauger.■ Füllen Sie neue Kaffeebohnen ein. Bereiten Sie ein Kaffeegetränk zu.
Der Espresso oder Kaffee fließt zu schnell in die Tasse.	<p>Der Mahlgrad ist zu grob eingestellt.</p> <ul style="list-style-type: none">■ Stellen Sie den Mahlgrad feiner ein (siehe "Mahlgrad").
Der Espresso oder Kaffee fließt zu langsam in die Tasse.	<p>Der Mahlgrad ist zu fein eingestellt.</p> <ul style="list-style-type: none">■ Stellen Sie den Mahlgrad gröber ein (siehe "Mahlgrad").



Was tun, wenn . . . ?

Störung	Ursache und Behebung
Der Espresso oder Kaffee ist nicht heiß genug.	<p>Die Tasse ist nicht vorgewärmt.</p> <ul style="list-style-type: none">■ Wärmen Sie die Tasse vor (siehe "Tassen vorwärmen"). <p>oder</p> <p>Die Brühtemperatur ist zu niedrig eingestellt.</p> <ul style="list-style-type: none">■ Stellen Sie die Brühtemperatur höher ein (siehe "Brühtemperatur"). <p>oder</p> <p>Die Siebe der Brüheinheit sind verstopft.</p> <ul style="list-style-type: none">■ Reinigen Sie die Brüheinheit (siehe "Brüheinheit").■ Entfetten Sie die Brüheinheit (siehe "Brüheinheit").
Auf dem Kaffee oder Espresso bildet sich keine richtige Crema.	<p>Der Mahlgrad ist nicht richtig eingestellt.</p> <ul style="list-style-type: none">■ Stellen Sie den Mahlgrad feiner oder gröber ein (siehe "Mahlgrad"). <p>oder</p> <p>Die Brühtemperatur ist für diese Kaffeesorte zu hoch eingestellt.</p> <ul style="list-style-type: none">■ Stellen Sie die Brühtemperatur niedriger ein (siehe "Brühtemperatur"). <p>oder</p> <p>Die Kaffeebohnen sind nicht mehr frisch.</p> <ul style="list-style-type: none">■ Füllen Sie frische Kaffeebohnen in den Bohnenbehälter. <p>oder</p> <p>Der Zentralauslauf ist zu hoch eingestellt.</p> <ul style="list-style-type: none">■ Schieben Sie den Zentralauslauf bis zum Tassenrand nach unten.

Unerwartetes Verhalten des Kaffeevollautomaten



Störung	Ursache und Behebung
Aus dem Zentralauslauf läuft weniger oder nichts heraus, obwohl ein Getränk angefordert wurde.	Die Siebe der Brüheinheit sind verstopft. <ul style="list-style-type: none">■ Reinigen Sie die Brüheinheit (siehe "Brüheinheit").■ Entfetten Sie die Brüheinheit (siehe "Brüheinheit").
Während der Mengenprogrammierung stoppt der Wasser- auslauf.	Die maximal mögliche Wassermenge wurde erreicht. Die Zubereitung stoppt, und die maximal mögliche Portionsgröße wird gespeichert. oder Im Wassertank war nicht genügend Wasser. Die Mengenprogrammierung wird abgebrochen und die Portionsgröße nicht gespeichert. <ul style="list-style-type: none">■ Füllen Sie den Wassertank.■ Wiederholen Sie die Mengenprogrammierung.
Der Kaffeevollauto- mat spült beim Ein- schalten nicht.	Dies ist keine Störung. Wenn der Kaffeevollautomat noch eine höhere Betriebs- temperatur als 60 °C hat, wird das Spülen nicht ausgelöst.
Im Satzbehälter be- findet sich viel "Kaf- feewasser".	Der Mahlgrad ist zu grob eingestellt. <ul style="list-style-type: none">■ Stellen Sie den Mahlgrad feiner ein (siehe "Mahlgrad").■ Passen Sie die Mahlmenge an (siehe "Mahlmenge").

Was tun, wenn . . . ?

Störung	Ursache und Behebung
Das Display bleibt dunkel, wenn der Kaffeefullautomat über die Ein-/Aus-Taste  eingeschaltet wird.	Der Netzschalter steht auf Position "0". ■ Stellen Sie den Netzschalter auf Position "I". oder Der Netzstecker steckt nicht richtig in der Steckdose. ■ Stecken Sie den Netzstecker in die Steckdose. oder Die Sicherung der Hausinstallation wurde ausgelöst, weil der Kaffeefullautomat, die Hausspannung oder ein anderes Gerät defekt sind. ■ Ziehen Sie den Netzstecker vom Kaffeefullautomaten aus der Steckdose. ■ Rufen Sie eine Elektro-Fachkraft oder den Kundendienst.
Das Display ist beleuchtet, aber der Kaffeefullautomat heizt nicht und bereitet keine Getränke zu. Der Kaffeefullautomat lässt sich mit der Ein-/Aus-Taste  nicht ausschalten.	Die Messeschaltung zur Präsentation des Kaffeefullautomaten beim Händler oder in Ausstellungsräumen wurde aktiviert. ■ Deaktivieren Sie die Messeschaltung (siehe "Messeschaltung").
Der Kaffeefullautomat schaltet sich plötzlich aus.	Die im Timer programmierte Abschaltzeit ist abgelaufen. ■ Stellen Sie gegebenenfalls die Abschaltzeit neu ein (siehe "Timerfunktion"). oder Der Netzstecker steckt nicht richtig in der Steckdose. ■ Stecken Sie den Netzstecker in die Steckdose.

Störung	Ursache und Behebung
Der Kaffeevollautomat schaltet sich nicht ein, obwohl die Timereinstellung "Einschalten um" aktiviert ist.	<p>Die Inbetriebnahmesperre ist aktiviert.</p> <ul style="list-style-type: none">■ Deaktivieren Sie die Inbetriebnahmesperre (siehe "Kaffeevollautomaten sperren"). <p>oder</p> <p>Der Kaffeevollautomat wurde nach dem automatischen Einschalten 3-mal nacheinander nicht bedient.</p> <ul style="list-style-type: none">■ Schalten Sie den Kaffeevollautomaten ein und beziehen Sie ein Getränk. <p>oder</p> <p>Die Betriebsart Eco-Mode ist aktiv. In dieser Betriebsart ist die Funktion Timer nicht verfügbar.</p> <ul style="list-style-type: none">■ Stellen Sie die Betriebsart Komfort-Mode ein (siehe "Betriebsarten").
Während des Mahlens sind lautere Geräusche als üblich zu hören.	<p>Zwischen den Bohnen könnten sich Steine befinden.</p> <ul style="list-style-type: none">■ Schalten Sie den Kaffeevollautomaten sofort aus.■ Rufen Sie den Kundendienst. <p>oder</p> <p>Der Bohnenbehälter wurde während des Mahlens geleert.</p> <ul style="list-style-type: none">■ Füllen Sie den Bohnenbehälter mit frischen Bohnen.
Der Mahlgradknopf lässt sich nicht bewegen.	<p>Der Knopf ist blockiert.</p> <ul style="list-style-type: none">■ Bereiten Sie ein Kaffeegetränk zu.■ Stellen Sie den Mahlgrad während des Mahlvorgangs erneut ein.
Milch tropft oder läuft aus dem Zentralauslauf, obwohl keine Milch zubereitet wird.	<p>Der Füllstand des Milchbehälters ist höher als der Zentralauslauf.</p> <ul style="list-style-type: none">■ Schieben Sie den Zentralauslauf ganz nach oben.■ Verwenden Sie gegebenenfalls einen kleineren Milchbehälter.

Was tun, wenn . . . ?

Störung	Ursache und Behebung
<p>Die Brüheinheit kann nicht herausgezogen werden. oder Die Brüheinheit lässt sich nicht einschieben.</p>	<p>Die Brüheinheit oder der Antrieb der Brüheinheit befindet sich nicht in der Grundposition. Das passiert z. B., wenn die Brüheinheit oder die Abtropfschale während des Brühvorganges herausgezogen wird.</p> <ul style="list-style-type: none"> ■ Schalten Sie den Kaffeevollautomaten über die Ein-/Aus-Taste  aus. ■ Drücken Sie die Tasten  und  gleichzeitig. Danach drücken Sie zweimal die Taste OK. <p>Der Antrieb der Brüheinheit wird initialisiert und fährt in die Grundposition.</p> <p>Wenn sich die Brüheinheit danach nicht herausziehen lässt,</p> <ul style="list-style-type: none"> ■ rufen Sie den Kundendienst.
<p>Der Entkalkungsvorgang wurde ungewollt gestartet.</p>	<p>Der Entkalkungsvorgang kann nicht abgebrochen werden, sobald die Taste OK gedrückt wurde.</p> <p>Der Vorgang muss nun vollständig durchgeführt werden. Dies ist eine Sicherheitseinstellung, damit der Kaffeevollautomat vollständig entkalkt wird. Es ist für eine lange Lebensdauer und gute Funktionstüchtigkeit Ihres Kaffeevollautomaten sehr wichtig.</p> <ul style="list-style-type: none"> ■ Entkalken Sie den Kaffeevollautomaten (siehe "Entkalken").
<p>Während des Entkalkens sind laute Geräusche zu hören.</p>	<p>Dies ist keine Störung.</p> <p>Die lauten Geräusche entstehen, weil das Wasser mit hohem Druck durch die Leitungen geführt wird.</p>
<p>Die Aufheizzeit wird länger. Die Wasserdurchlaufmenge stimmt nicht mehr und der Kaffeevollautomat leistet weniger.</p>	<p>Der Kaffeevollautomat ist verkalkt.</p> <ul style="list-style-type: none"> ■ Entkalken Sie den Kaffeevollautomaten (siehe "Entkalken").

Bei Störungen, die nicht selbst beseitigt werden können, benachrichtigen Sie

– Ihren Miele Fachhändler

oder

– den Miele Werkkundendienst.

Die Telefonnummer des Werkkundendienstes finden Sie auf der Rückseite dieser Gebrauchsanweisung.

Der Kundendienst benötigt Modell und Fabrikationsnummer Ihres Gerätes. Beide Angaben finden Sie auf dem Typenschild, das sich hinter der Abtropfschale am Gerät befindet.

Garantiezeit und Garantiebedingungen

Die Garantiezeit beträgt 2 Jahre.

Weitere Informationen entnehmen Sie bitte den mitgelieferten Garantiebedingungen.

Zubehör

Folgendes Zubehör wird **je nach Modell** mitgeliefert:

- **Kaffeelöffel**
zum Dosieren des Pulverkaffees
- **integrierter Cappuccinatore**
als Ersatzteil
- **Reinigungstabletten**
zum Entfetten der Brüheinheit
- **Entkalkungstabletten**
zum Entkalken der Wasserleitungen
- **Teststreifen**
zur Bestimmung der Wasserhärte
- **Reinigungsbürste**
zum Reinigen des Milchschauchs
- **Milchbehälter**
zum Aufbewahren und länger Kühlhalten der Milch

Abgestimmt auf den Kaffeevollautomaten sind im Miele-Sortiment eine Reihe hilfreicher Zubehöre und Reinigungs- und Pflegemittel erhältlich.

- **Allzweck-Mikrofasertuch**
zum Entfernen von Fingerabdrücken und leichten Verschmutzungen
- **Reiniger für Milchleitungen**
zum Reinigen des Milchsystems

Sie können diese Produkte und weiteres Zubehör im Internet bestellen, oder auch über den Miele-Kundendienst (siehe Rückseite) und Ihren Miele Fachhändler beziehen.



www.miele-shop.com

Eco-Mode als Betriebsart verwenden

Sie können Energie sparen, wenn Sie den Kaffeevollautomaten im Eco-Mode betreiben.

Wenn eine Zeitlang kein Getränk zubereitet wurde, schaltet der Kaffeevollautomat in ein niedrigeres Energieniveau. Dabei bleibt das Gerät nicht permanent aufgeheizt und spart so Energie.

Sobald ein Getränk angefordert wird, heizt sich der Kaffeevollautomat wieder auf.

Tassen mit heißem Wasser vorwärmen

Wenn Sie Ihre Tassen nur gelegentlich vorwärmen, schalten Sie die Tassenheizung aus.

Sie können stattdessen die Tassen mit heißem Wasser aus dem Cappuccinatoren vorwärmen.

Kaffeevollautomaten über den Netzschalter ausschalten

Wenn Sie den Kaffeevollautomaten längere Zeit nicht benutzen, schalten Sie ihn über den Netzschalter auf der Rückseite aus.

Transportieren

Wenn Sie den Kaffeevollautomaten über einen längeren Zeitraum nicht benutzen und über weite Strecken transportieren wollen, sollten Sie das Gerät für diese Zeit sicher vorbereiten.

Folgendes sollten Sie beachten:

- Bohnenbehälter leeren und reinigen
- Wassertank leeren und reinigen
- Ausdampfen
- Abtropfschale und Satzbehälter reinigen
- sicher verpacken

Ausdampfen

Bevor Sie den Kaffeevollautomat über einen längeren Zeitraum - insbesondere bei Temperaturen unter null Grad - einlagern oder transportieren, sollten Sie ihn vorher ausdampfen.

Ausdampfen heißt, alles Wasser wird aus dem System entfernt. Das beugt Wasser- und Frostschäden im Gerät vor.

- Schalten Sie den Kaffeevollautomaten über die Ein-/Aus-Taste  aus.
- Leeren Sie den Wassertank.

TIPP Stellen Sie ein geeignetes Gefäß unter den Heißwasserauslauf.

- Drücken Sie die Taste OK.
- Drücken Sie zweimal die Taste .

Das Ausdampfen startet, der Kaffeevollautomat heizt auf und im Display erscheint SYSTEM ENTLLEEREN.

 Vorsicht! Verbrennungs- und Verbrühungsgefahr am Heißwasserauslauf! Heißer Dampf tritt aus.

Wenn das Display erlischt, ist das Ausdampfen beendet.

- Schalten Sie das Gerät am Netzschalter aus.
- Reinigen Sie die Abtropfschale und den Satzbehälter.

Nun können Sie den Kaffeevollautomaten verpacken.

Wenn der Kaffeevollautomat wieder aufgestellt wird, muss das System neu gefüllt werden (siehe "Vorbereiten und in Betrieb nehmen").

Verpacken

Verpacken Sie ausschließlich ein sauberes und trockenes Gerät. Kaffeepulverreste können die Oberflächen kratzen. Außerdem begünstigen Kaffee-, Milch- und Wasserreste die Keimbildung.

Nutzen Sie die Originalverpackung inklusive der Styroportteile, um den Kaffeevollautomaten zu verpacken.

Legen Sie die Gebrauchsanweisung mit in den Karton. So haben Sie sie zur Hand, wenn Sie den Kaffeevollautomaten wieder benutzen möchten.

Vergleichen Sie vor dem Anschließen des Kaffeevollautomaten unbedingt die Anschlussdaten (Spannung und Frequenz) auf dem Typenschild mit denen des Elektronetzes.

Diese Daten müssen unbedingt übereinstimmen, damit keine Schäden am Kaffeevollautomaten auftreten. Im Zweifelsfall fragen Sie Ihre Elektro-Fachkraft.

Die erforderlichen Anschlussdaten finden Sie auf dem Typenschild, das sich hinter der Abtropfschale am Gerät befindet.

Das Gerät wird anschlussfertig für Wechselstrom 50 Hz 220 – 240 V geliefert.

Schließen Sie den Kaffeevollautomaten nur an eine ordnungsgemäß angelegte Schutzkontakt-Steckdose an.

Der Anschluss darf nur an eine nach VDE 0100 angelegte Elektroanlage erfolgen.

Die Absicherung muss mit mindestens 10 A erfolgen.

Die Steckdose sollte sich nach Möglichkeit neben dem Gerät befinden und leicht zugänglich sein.

Schließen Sie den Kaffeevollautomaten nicht über eine Mehrfachsteckdose oder Verlängerungskabel an das Elektronetz an. Diese gewähren nicht die nötige Sicherheit des Gerätes (Brandgefahr).

Schließen Sie den Kaffeevollautomaten nicht an **Inselwechselrichtern** an. Inselwechselrichter werden bei autonomen Stromversorgungen, wie z. B. Solarstromversorgung eingesetzt. Spannungsspitzen können eine Sicherheitsabschaltung verursachen. Die Elektronik kann beschädigt werden!

Betreiben Sie den Kaffeevollautomaten nicht mit sogenannten **Energiesparsteckern**. Dabei wird die Energiezufuhr zum Gerät reduziert und das Gerät wird zu warm.

Wenn die Netzanschlussleitung defekt ist, darf diese ausschließlich von einer qualifizierten Elektro-Fachkraft ausgetauscht werden.

Tipp: Wenn das Netzkabel zu lang ist, schieben Sie es in die Öffnung auf der Rückseite des Gehäuses.

Aufstellhinweise

Beachten Sie folgende Aufstellhinweise:

Überhitzungsgefahr!
Achten Sie auf eine ausreichende Be- und Entlüftung des Kaffeevollautomaten.
Bedecken Sie die Lüftungsschlitze auf der Oberseite nicht.

Überhitzungsgefahr!
Wenn Sie den Kaffeevollautomaten hinter einer geschlossenen Möbelfront aufgestellt haben, betreiben Sie ihn ausschließlich bei geöffneter Möbeltür. Schließen Sie die Möbeltür nicht, wenn der Kaffeevollautomat in Betrieb ist.

Wenn Sie den Kaffeevollautomaten in einer Nische aufstellen, muss die Nische folgende Mindestmaße haben:

Höhe	508 mm
Breite	450 mm
Tiefe	555 mm

- Stellen Sie den Kaffeevollautomaten bündig zur Vorderkante der Nische auf.

- Der Aufstellort ist trocken und gut belüftet.
- Die Umgebungstemperatur am Aufstellort beträgt zwischen +10 °C und +32 °C.
- Der Kaffeevollautomat steht auf einer waagerechten Fläche. Die Aufstellfläche sollte unempfindlich gegen Wasser sein.
- Die Lüftungsschlitze auf der Oberseite des Kaffeevollautomaten sind nicht vollständig (z. B. mit einem Tuch) bedeckt.

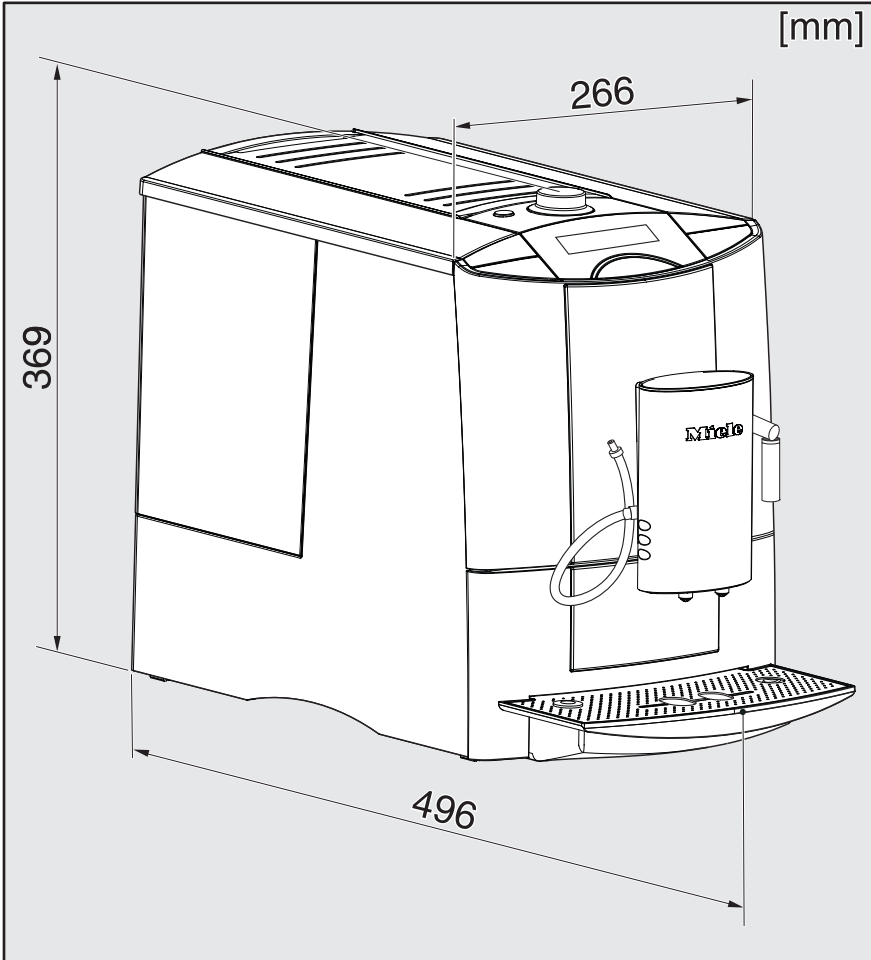

Technische Daten

Wassertank: 1,8 l

Bohnenbehälter: 250 g

Abtropfschale: 0,5 l

Satzbehälter: 11 Portionen Kaffeesatz

Zentralauslauf: verstellbar zwischen 70-130 mm

Mahlwerk: Kegelmahlwerk aus abriebfestem Edelstahl

Mahlgrad: stufenlos verstellbar

Pulverkaffeeportion: 1 gestrichener Kaffeelöffel (7 g)

Durchlauferhitzer: 1 Edelstahl-Thermoblock

Pumpendruck: 15 bar

max. Wassermenge
für Kaffee, Espresso: ca. 250 ml

max. Dampf für
Heiße Milch: ca. 80 s

max. Dampf für
Milchschaum: ca. 60 s

Miele

Deutschland:

Herstelleradresse

Miele & Cie. KG
Carl-Miele-Straße 29
33332 Gütersloh
Telefon: 05241 89-0
Telefax: 05241 89-2090
Miele im Internet: www.miele.de
E-Mail: info@miele.de

Österreich:

Miele Gesellschaft m.b.H.
Mielestr. 1
5071 Wals bei Salzburg
Telefon: 050 800 800
Telefax: 050 800 81219
Miele im Internet: www.miele.at
E-Mail: info@miele.at

Luxemburg:

Miele S.à r.l.
20, rue Christophe Plantin
Postfach 1011
L-1010 Luxemburg/Gasperich
Telefon: 49711-1
Telefax: 49711-39
Miele im Internet: www.miele.lu
E-Mail: infolux@miele.lu



www.miele-shop.com



Werkkundendienst

Deutschland

0800 2244622*

*kostenfrei

Mo-Fr 8 - 20 Uhr

Sa+So 9 - 18 Uhr

Österreich

050 800 800**

**Festnetz zum

Ortstarif

Mo-Fr 7 - 18 Uhr

Sa 10 - 15 Uhr

Mobilfunkgebühren
abweichend

Luxemburg

00352 4 97 11-30

Mo-Do 8.30 - 12.30, 13 - 17 Uhr

Fr 8.30 - 12.30, 13 - 16 Uhr



Produktinformationen

Deutschland

0180 5252100*

Mo-Fr 8 - 20 Uhr

Sa 9 - 13 Uhr

*0,14 € pro Minute
aus dem Festnetz,
Mobilfunkgebühren
max. 0,42 € pro Minute

Österreich

050 800 800**

**Festnetz zum

Ortstarif

Mo-Fr 7 - 18 Uhr

Sa 10 - 15 Uhr

Mobilfunkgebühren
abweichend

Luxemburg

00352 4 97 11-45

Mo-Do 8.30 - 12.30, 13 - 17 Uhr

Fr 8.30 - 12.30, 13 - 16 Uhr